

TERMÉKKATALÓGUS

LAKOSSÁGI ÉS KERESKEDELMI KLÍMABERENDEZÉSEK

GREE LÉGGKONDITIONÁLÓK 2021



COOL4U GROUP

„TARTSON VELÜNK AZ ÁRAMLÁSBAN!”

A brand olyan, mint az egyén jó híre, melyet hosszú távú kemény munkával és következetességgel ért el, és mindemellett egy olyan történet, ami még nem lett végigmesélve.

A Gree hazánk és a világ első számú klímamárkája, melyet az Euromonitor International nemzetközi piackutató cég évről évre igazol.

A Gree Electric Appliances 1991-ben alakult a kínai Zhuhai-ban, a világ legnagyobb lakossági klímagyára, éves szinten 60.000.000 klímaberendezés gyártókapacitással. Több mint 90.000 alkalmazottat foglalkoztat, 16 - a világ különböző részein levő - gyártócsarnokkal, 929 teszt laboratóriummal, 96 kutatóközponttal rendelkezik. A Gree légkondicionálók a világ több mint 200 országában népszerűek, Magyarországi vezérképviselője az idén 20 éves, négyszeres MagyarBrands díjas és a KKV Top100-as Cool4u Kft.

Egy brand ígéret a minőségre, a megbízhatóságra, a következetességre és a hozzáértésre.

A Gree gyár 1994-ben bejelentette, hogy célja a világ legjobb minőségű légkondicionálójának a gyártása, és elkötelezettsége bizonyítékeként elindította a "legmagasabb minőség" és a "meghibásodás mentes gyártás" programját. Folyamatos fejlesztéseivel, 12.000 mérnöke támogatásával, azóta több mint 20.000 korszakalkató szabadalommal rendelkezik. A "legmagasabb minőség" program eredményessége bizonyítékeként a Gree magyarországi vezérképviselője 2021-ben bejelentette a 10 év garancia programját.

A nagyszerű emberek nagyszerűen döntenek.

Hazánk és a világ legnagyobb darabszámúban értékesített légkondicionáló márkája immáron több mint 400 millió felhasználó otthonának kényelmét biztosítja a világon.

A csúcsmínőség, az elegancia és a design - a brand csendes nagykövetei.

A Gree légkondicionáló saját hazájában "Minőség Díjat" és "Világ Márka" díjat kapott, New Yorkban elnyerte a "Csúcsmínőség" díjat, Párizsban a "Minőség Iránti Elkötelezettség" díjat, Rómában a "Legjobb Márkanév" díjat, az Arab Emírátságokban az "Emírátság Minőség" díjat. Magyarországon a British Enciklopédia a kortárs történelmi dokumentációként elismert kiadványában hazánk kiemelkedő teljesítményei között említette meg, és az időszerűség, elérhető luxus, elegancia, design és kiváló minőség szavakkal jellemezte.

Jól jellemzi ezen értékeket a Gree Prestige Limitált Szériájának bemutatása is, mely technológiai csúcskategóriás légkondicionálókat sorakoztat fel prémium megjelenéssel, magas minőségű anyagokkal és kiemelkedően magas felszereltséggel.

Amit magadról állítasz az reklám, amit a nagy többség állít rólad az a valóság.

Egy brand mindig alkotó gondolatokból születik meg és végül a felhasználók elégedettségében teljesül ki. Ha az emberek úgy gondolják, hogy azonosulni tudnak a brandet képviselő cég értékeivel, akkor hűségesek maradnak a márkához. Magyarországon a Gree légkondicionáló a vásárlók első számú választása lett, melyről a svájci székhelyű Icertias nemzetközi piackutató cég bizonyítványt állított ki.

Manapság egyre fontosabb a helyénvalóság, az időszerűség és az értékteremtés. Cégünk - a Gree gyár irányelveit követve - az átláthatóságot és a hitelességet képviseli, előremutató gondolkodással, előremutató megoldásokkal és a magyarországi légkondicionáló piacot meghatározó irányvonalak lefektetésével járul hozzá hazánk lakosságának kényelméhez. Emberi kapcsolataink, értékeink, sztorijaink, emlékeink összessége tesz azzá, akik vagyunk.



GREE TERMÉKKATALÓGUS

TARTALOMJEGYZÉK

INVERTERES SPLIT KLÍMÁK

006 Terméktulajdonságok

014 Infra távirányítók

016 Opcionális vezérlők

MAGASOLDALFALI SPLIT KLÍMÁK

020 Lomo Plusz

022 Pulse

024 Comfort X

026 Dark X

028 Amber Grey

030 G-Tech

032 Amber Royal

034 U-Crown Silver

036 U-Crown Champagne

MOBIL BERENDEZÉSEK

040 Ablakklíma

042 Moma mobilklíma

044 Daisy páratlanító

046 Eagle légtisztító

048 Hawk légtisztító

FREE MATCH MULTI SPLIT KLÍMÁK

052 Kültéri egységek

056 Lomo Plusz

058 Pulse

060 Comfort X

062 U-Crown Silver

064 Kereskedelmi beltérik

066 Kombinációs táblázat

KERESKEDELMI SPLIT KLÍMÁK

072 Konzol

074 Kazettás

076 Parapet-mennyezeti

078 LégcSATORNÁS

GMV6 KÖZPONTI KLÍMA RENDSZER

082 Fő tulajdonságai

084 Sokoldalúság

088 Felépítés

092 Megbízhatóság

094 Komfort

100 Kezelés

104 Kültéri egységek (2 csöves)

106 Beltéri egységek magasoldalfali

108 Egyutas álmennyezeti beltéri egységek

110 Kétutas álmennyezeti beltéri egységek

112 Nyolcutas kazettás beltéri egységek 620x620mm

114 Nyolcutas kazettás beltéri egységek 950x950mm

116 Konzol beltéri egységek

118 Parapet-mennyezeti beltéri egységek

120 Alacsony nyomású légcSATORNÁS beltéri egységek

122 Magas nyomású légcSATORNÁS beltéri egységek

126 Beltéri egységek AHU-KIT

128 Vezérlő egységek

FAN-COILOK

134 Magasoldalfali

135 Konzol

136 Kazettás

138 LégcSATORNÁS

139 Kiegészítők

HŐSZIVATTYÚK

142 Hőszivattyúk jellemzői

146 Versati II E Economy plus

152 Versati III monoblokk levegő víz hőszivattyúk

154 Versati III osztott rendszerű levegő víz hőszivattyúk

156 Versati III ALL IN ONE osztott rendszerű levegő víz hőszivattyúk

158 Versati kiegészítők

SZELLŐZTETŐ GÉPEK

162 Hővisszanyerős szellőztető gépek

INVERTERES FOLYADÉKHŰTŐK

166 Léghűtéses kültéri

168 Folyadékűtő kiegészítők

REFERENCIÁK

170 Referenciák





GREE



INVERTERES SPLIT KLÍMÁK

TERMÉKTULAJDONSÁGOK

	LOMO PLUSZ	PULSE	COMFORT X	DARK X	AMBER GREY
Wi-Fi vezérlés	●	●	●	●	●
3D légáram		●			●
Cold Plasma szűrő	●	●	●	●	●
I-Feel funkció	●	●	●	●	●
8°C-os temperálás	●	●	●	●	●
Extra csendes kialakítás		●			
Dual Stage kompresszor					
XX°C (-15/-22/-30) fűtési működési tartomány	●	●	●	●	●
H-tarifa igényelhető	●	●	●	●	●
Kompresszor karter és csepptálca fűtés			●	●	●
G10 inverter technológia	●	●	●	●	●
LED kijelző	●	●	●	●	●
Kellemes éjszakai mód	●	●	●	●	●
Többszörös szűrőrendszer	●	●	●	●	●
„Turbo” hűtés	●	●	●	●	●
Csendes üzemmód	●	●	●	●	●
24 órás időzítő	●	●	●	●	●
Automata tisztítás	●	●	●	●	●
Hideg levegő befújás védelem	●	●	●	●	●
Intelligens leolvasztás	●	●	●	●	●
Átfagó védelem	●	●	●	●	●
Tisztítható szűrők	●	●	●	●	●
Minőségi motorok	●	●	●	●	●
Idő kijelzés	●	●	●	●	●
Billentyűzet zár	●	●	●	●	●
Széles feszültség tartomány	●	●	●	●	●
Több ventilátor fokozat	●	●	●	●	●
Öndiagnózis	●	●	●	●	●
Automata üzem	●	●	●	●	●
Széles légterelés	●	●	●	●	●
Függőleges légterelés	●	●	●	●	●
Memória funkció	●	●	●	●	●
Kompakt kialakítás		●			
Könnyű karbantartás		●			
Energiatekarékos üzemmód	●	●	●	●	●

	G-TECH	AMBER ROYAL	U-CROWN SILVER	U-CROWN CHAMPAGNE
Wi-Fi vezérlés	●	●	●	●
3D légáram	●	●	●	●
Cold Plasma szűrő	●	●	●	●
I-Feel funkció	●	●	●	●
8°C-os temperálás	●	●	●	●
Extra csendes kialakítás	●		●	●
Dual Stage kompresszor		●	●	●
XX°C (-15/-22/-30) fűtési működési tartomány	●	●	●	●
H-tarifa igényelhető	●	●	●	●
Kompresszor karter és csepptálca fűtés	●	●	●	●
G10 inverter technológia	●	●	●	●
LED kijelző	●	●	●	●
Kellemes éjszakai mód	●	●	●	●
Többszörös szűrőrendszer	●	●	●	●
„Turbo” hűtés	●	●	●	●
Csendes üzemmód	●	●	●	●
24 órás időzítő	●	●	●	●
Automata tisztítás	●	●	●	●
Hideg levegő befújás védelem	●	●	●	●
Intelligens leolvasztás	●	●	●	●
Átfogó védelem	●	●	●	●
Tisztítható szűrők	●	●	●	●
Minőség motorok	●	●	●	●
Idő kijelzés	●	●	●	●
Billentyűzet zár	●	●	●	●
Széles feszültség tartomány	●	●	●	●
Több ventilátor fokozat	●	●	●	●
Öndiagnózis	●	●	●	●
Automata üzem	●	●	●	●
Széles légterelés	●	●	●	●
Függőleges légterelés	●	●	●	●
Memória funkció	●	●	●	●
Kompakt kialakítás				
Könnyű karbantartás	●			
Energiatekarékos üzemmód	●	●	●	●

INVERTERES SPLIT KLÍMÁK

TERMÉKTULAJDONSÁGOK

WI-FI VEZÉRLÉS

A Wi-Fi funkcióval rendelkező GREE berendezések okostelefon segítségével a világ bármely pontjáról vezérelhetők az interneten keresztül. A funkció használatához a GREE+ applikáció szükséges, mely vadonatúj élményt nyújt az intelligens vezérlés terén, legyen szó ki- és bekapcsolásról, a hőmérséklet beállításáról vagy akár időzítésről.

3D LÉGÁRAM

A légtelítés függőleges és vízszintes irányban is motorok segítségével állítható, ennek köszönhetően garantáltan egyenletes hőmérséklet alakítható ki otthonában.

COLD PLASMA SZŰRŐ

A keletkező negatív oxigén ionok hatékonyan tisztítják a levegőt, javítva annak minőségét és semlegesítve a kellemetlen szagokat. Képes elpusztítani a baktériumok 90%-át, ezzel óvva az Ön egészségét.

I-FEEL FUNKCIÓ

A klíma távirányítójába épített hőmérő a környezetében lévő levegő hőmérsékletét érzékeli és közvetíti a beltéri egységnek. A légkondicionáló ezzel a funkcióval a távirányító elhelyezkedéséhez igazítja a hőmérsékletet és a ventilátor sebességét (automata ventilátor sebesség üzemmódban). Az I-Feel funkció így maximalizálja a komfortérzetet és pontos szabályzást tesz lehetővé.

8°C-OS TEMPERÁLÁS

A beltéri hőmérsékletet a légkondicionáló stabil 8°C-os hőmérsékleten tartja, megakadályozva ezzel a vizes rendszerek elfagyását téli időszakban, hosszabb ideig nem használt ingatlan esetében.

EXTRA CSENDES KIALAKÍTÁS

A beltéri egység kialakításának köszönhetően, a levegő áramlása a lehető legkisebb zajszinttel jár.

DUAL STAGE KOMPRESSZOR

A kétlépcsős forgódugattyús kompresszor technológia rendkívül alacsony környezeti hőmérsékletnél is megbízható fűtési teljesítményt ér el. A fűtési kapacitás még akkor sem csökken, ha a külső környezeti hőmérséklet eléri a -25 °C-t.



H-TARIFA IGÉNYELHETŐ

A H áramdíjszabást azért hozták létre, hogy a különböző környezetbarát, hő- és megújuló energiaforrásokat használó berendezések kedvezményes árszabás mellett tudjanak üzemelni egy teljes fűtési szezonon keresztül. Ez a hőszivattyúkhöz és split klímákhoz is igényelhető úgynevezett „H tarifa” október 15-től április 15-ig terjedő időszakban áll rendelkezésre, melynek díja rendszerben meghatározott módon sosem lehet magasabb a mindenkori vezérelt árszabásnál. Az igényléshez szükséges egyik legfontosabb kikötés, hogy a telepíteni kívánt légkondicionálónak minimum 3,4 SCOP értékkel kell rendelkeznie. Ezt a feltételt az összes GREE lakossági klíma berendezés teljesíti, így azok segítségével egy gyorsan kiépíthető, kényelmes és költséghatékony fűtési megoldást kaphat az otthonába.

KOMPRESSZOR KARTER ÉS CSEPPTÁLCA FŰTÉS

Alacsony környezeti hőmérséklet mellett, melegen kell tartani a kompresszort a fűtési körfolyamat megfelelő lejátszódásához és a kompresszor élettartamának megőrzéséhez. A csepptálca fűtése megakadályozza a keletkező kondenzvíz összegyűlését és belefagyását a kültéri egységbe. A hűtés mellett, a berendezés télen folyamatos fűtési üzemmódra is alkalmassá válik.

G10 INVERTER TECHNOLÓGIA

Az inverteres klíma működésének lényege, hogy a kompresszor nem kapcsol ki-be, a fordulatszáma mindig a megfelelő hűtési vagy fűtési hőterheléshez, azaz a hőigényhez igazodik. A G10 inverter technológia a Gree gyár egyedi fejlesztése, ezzel a kompresszor fordulatszáma akár 1 Hz-es frekvencia értékig is lecsökkenthető, amivel még magasabb energiahatékonyág érhető el.



INVERTERES SPLIT KLÍMÁK



INVERTERES SPLIT KLÍMÁK

TERMÉKTULAJDONSÁGOK

LED KIJELZŐ

A berendezés üzemállapotát egy modern LED kijelző jeleníti meg.

KELLEMESES ÉJSZAKAI MÓD

A légkondicionáló a szakemberek által megtervezett, az alvás különböző szakaszaihoz tartozó legoptimálisabb hőmérsékletek szerint fog működni.

TÖBBSZÖRÖS SZŰRŐRENDSZER

FOTOKATALITIKUS SZŰRŐ: A szűrő képes a szerves szennyeződésekkel teljesen oxidálni és lebontani. 99,9% -ban meggátolja a baktériumok, vírusok kialakulását és megszünteti a kellemetlen szagokat.

AKTÍV SZÉN SZŰRŐ: Az aktív szén hatékonyan képes elnyelni a füstöt, háziállatok szagát és egyéb kellemetlen szagokat.

KATECHIN SZŰRŐ: A katechin egy zöldtea levélből származó, természetes antibakteriális anyag. Hatékonyan elpusztítja a káros anyagok és baktériumok 95%-át, mint a Staphylococcus, Streptococcus, Salmonella stb.

EZÜST ION SZŰRŐ: Az ezüst ion képes elpusztítani baktériumok 99%-át, meggátolja a penész kialakulását és megszünteti a kellemetlen szagokat.



GREE

„TURBO” HŰTÉS

A „Turbo” gomb megnyomása lehetővé teszi, hogy a beltéri hőmérséklet hamarabb elérje a beállított hőfokot.

CSENDES ÜZEMMÓD

A berendezés a legalacsonyabb, ultra-alacsony ventilátor fokozatra kapcsol, így garantálva az elérhető legkisebb zajszintet.

24 ÓRÁS IDŐZÍTŐ

A berendezés ki-bekapcsolása napi egyszer, 24 órás intervallumon belül időzíthető.

AUTOMATA TISZTÍTÁS

A beltéri egység a hűtés üzemmód kikapcsolása után a ventilátort tovább járattja, amíg az egység lamellái megszáradnak, így megakadályozva a baktériumok szaporodását.

HIDEG LEVEGŐ BEFÚJÁS VÉDELEM

Fűtés üzemben a beltéri egység ventilátora csak azután indul el, miután a hőcserélő elérte a megfelelő hőmérsékletet, így elkerülve a kedvezőtlen hőérzetet.

INTELLIGENS LEOLVASZTÁS

Alacsony környezeti hőmérsékletnél a levegőben található nedvesség ráfagyhat a hőcserélő lemezkéire, idővel pedig elkezd csökkenti a fűtő körfolyamathoz szükséges légmennyiség átáramlását. A vezérlőpanel folyamatosan figyeli a működési adatokat, majd a hőmérsékletérzékelők értékei alapján, meghatározott időközönként egy intelligens leolvasztást indít. Ezzel a funkcióval a klíma automatikusan megakadályozza a kültéri egység teljes lejegesedését, ezáltal védi a különböző részegységeket és növeli a fűtés hatékonyságát.

ÁTFOGÓ VÉDELEM

A berendezés több áram- és hűtőköri védelemmel rendelkezik, mely biztonságos működést tesz lehetővé.

TISZTÍTHATÓ SZŰRŐK

A többszörös szűrőrendszer szűrői könnyen kivethetők és tisztíthatók.

MINŐSÉGI MOTOROK

Tartósabb és csendesebb működés.

IDŐ KIJELZÉS

A távirányító kijelzi az aktuális időt.

BILLENTYŰZET ZÁR

A távirányító billentyűi egy gombkombinációval lezárhatók vagy feloldhatók.

INVERTERES SPLIT KLÍMÁK



INVERTERES SPLIT KLÍMÁK

TERMÉKTULAJDONSÁGOK

SZÉLES FESZÜLTSEG TARTOMÁNY

A berendezés 170V és 265V feszültség tartományban képes üzemelni, mely alkalmassá teszi a működésre instabil elektromos hálózat mellett is.

TÖBB VENTILÁTOR FOKOZAT

Széles skálán állítható levegő befújás.

ÖNDIAGNÓZIS

A berendezés probléma esetén hibakódot ad, mely megkönnyíti a hibaelhárítást.

AUTOMATA ÜZEM

A berendezés a belső hőmérséklet függvényében választ működési üzemmódot.

SZÉLES LÉGTERELÉS

A berendezés levegő befújása vízszintes irányban széles szögben állítható.

FÜGGŐLEGES LÉGTERELÉS

A vertikális irányú levegő befújás egy motor segítségével állítható a légáram irányának szabályozhatóságáért, a legnagyobb komfort érdekében.

MEMÓRIA FUNKCIÓ

A berendezés áramkimaradást követően az előző beállítások szerint üzemel tovább.

KÖNNYŰ KARBANTARTÁS

A berendezés kialakítása lehetővé teszi a könnyű karbantartást és az alkatrészek gyors cseréjét.

ENERGIATAKARÉKOS ÜZEMMÓD

A funkciót bekapcsolva hűtés üzemmódban a beállított hőmérséklet egy fix értékre módosul, a ventilátor pedig alacsony fordulaton pörög, ezzel energiát takarítva meg.

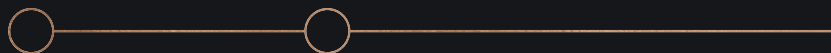

GREE



INVERTERES SPLIT KLÍMÁK

INFRA TÁVIRÁNYÍTÓK

YAU1FB
G-Tech



YAN1F6
Lomo Plusz



YAC1FB9
Comfort X
Dark X



YAU1FB
U-Crown Silver
U-Crown Champagne



YAG1FB
Amber Grey
Amber Royal

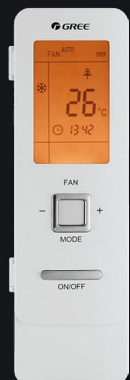

YAP1F6
Pulse
GMV
U-Match





Könnyű kezelhetőség, Légáram irány beállítás, LCD kijelző, Beépített szobahőmérséklet mérő (I FEEL), Óra beállítás/kijelzés, Turbo funkció, Öntisztító funkció



TÁVIRÁNYÍTÓ TULAJDONSÁGOK



GREE ARCA FOTÓZÁS 2020

INVERTERES SPLIT KLÍMÁK

OPCIONÁLIS VEZÉRLŐK

XK76- FALI VEZETÉKES TÁVIRÁNYÍTÓ

Heti időzítés, paraméter olvasás és állítási lehetőség, beépített hőmérő.

MK010- DRY-CONTACT

Indítás és leállítás lehetősége. Pl. ablaknyitás érzékelő vagy hotelkártya kapcsoló bekötéséhez.

CE50-24/E- KÖZPONTI VEZÉRLŐ

Központi vezérlő, LCD kijelző, max. 16 beltéri egység.

CE52-24/F(C)- KÖZPONTI VEZÉRLŐ

Központi vezérlő, színes érintő kijelző, max. 36 beltéri egység.

ME30-44/D1(B)- BACNET GATEWAY

Épületfelügyeletre csatlakozás lehetősége.

XK117- FALI VEZETÉKES TÁVIRÁNYÍTÓ

Standard fali kijelző.

XK75- FALI VEZETÉKES TÁVIRÁNYÍTÓ

Heti időzítés, paraméter olvasás és állítási lehetőség, beépített hőmérő.

MK03- DRY-CONTACT

Indítás és leállítás lehetősége. Pl. ablaknyitás érzékelő vagy hotelkártya kapcsoló bekötéséhez.

ME30-42/E1- BŐVÍTETT DRY-CONTACT MODUL

Indítás és leállítás lehetősége, egyéb ki és bemenetek (üzemjel, hibajel, hűtés-fűtés átváltás stb.).

ME31-00/C4- WIFI MODUL

Wi-Fi-s távoli elérés a GREE+ alkalmazáson keresztül.

ME50-00/EG(M)- MINI MODBUS GATEWAY

Kommunikációs modul U-Match berendezések központi vezérlőhöz csatlakoztatásához (1db/beltéri).

GREE



	PULSE	COMFORT X DARK X	AMBER	G-TECH	MULTI COMFORT X	U-MATCH	KONZOL
	●	●	●	●	●		●
	●	●	●	●	●		●
	* ●	* ●	* ●	* ●	* ●	** ●	* ●
	* ●	* ●	* ●	* ●	* ●	** ●	* ●
	●	●	●	●	●	●	●
						●	
						●	
						●	
						●	
						●	
						●	

*XK76 vezetékless távirányító megléte szükséges **ME50-00/EG(M) mini Modbus gateway megléte szükséges

MAGASOLDALFALI SPLIT KLÍMÁK





MAGASOLDALFALI KLÍMÁK

Split Klímák

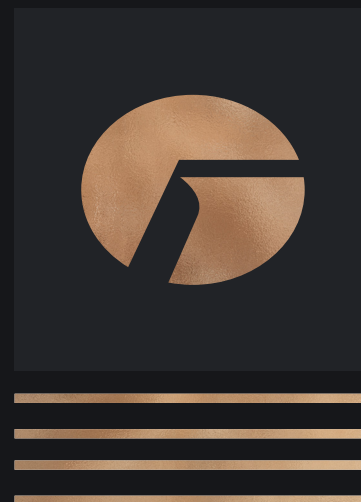

MAGASOLDALFALI SPLIT KLÍMÁK

LOMO PLUSZ



		GREE GWH09QB LOMO PLUSZ	GREE GWH12QB LOMO PLUSZ	GREE GWH18QD LOMO PLUSZ
HŰTŐTELJESÍTMÉNY	kW	2,6	3,2	4,6
FŰTŐTELJESÍTMÉNY	kW	2,8	3,5	5,2
TELJ.FELVÉTEL HŰTŐ	W	805	997	1430
TELJ.FELVÉTEL FŰTŐ	W	755	970	1400
ENERGIAOSZTÁLY		A++/A+	A++/A+	A++/A+
SEER/SCOP	W/W	6,1/4,0	6,1/4,0	6,1/4,0
BELTÉRI MÉRET	mm	790x275x200	790x275x200	970x300x224
BELTÉRI ZAJSZINT	dB(A)	39/36/32/28/-	42/37/34/28/-	49/45/41/36/-
BELTÉRI TÖMEG	kg	9	9	14
KÜLTÉRI MÉRET	mm	782x540x320	842x596x320	842x596x320
KÜLTÉRI ZAJSZINT	dB(A)	52	52	54
KÜLTÉRI TÖMEG	kg	30	31	34
FESZÜLTÉG/BETÁP	V	230/KÜLTÉRI	230/KÜLTÉRI	230/KÜLTÉRI
MAX.ÁRAMERŐSSÉG	A	6,3	6,2	8,0
HŰTŐKÖZEG		R32	R32	R32
HŰTŐKÖZEG ALAPTÖLTET	m	5	5	5
CSÓMÉRET FOLY/GÁZ	mm	6/10	6/10	6/10
MIN./MAX.CSÖVEZÉSI TÁV.	m	3/15	3/20	3/20
MAX.MAGASSÁG KÜL.	m	10	10	10
MŰK.TARTOMÁNY HŰTÉS	°C	-15..+43	-15..+43	-15..+43
MŰK.TARTOMÁNY FŰTÉS	°C	-15..+24	-15..+24	-15..+24

MAGASOLDALFALI KLÍMÁK

Lomo Plusz



 KIEMELT TULAJDONSÁGOK

Wi-Fi (2,4 GHz) vezérlés, Cold plasma szűrő, Távirányítóba integrált hőmérő (I FEEL), 8°C-os temperálás,
Fűtés -15°C külső hőmérsékletig, H-tarifa igényelhető

A hűtésre optimalizált Lomo Plusz termék kategóriájában kiemelkedő felszereltséggel rendelkezik, mint például az okoseszközzel vezérelhető beltéri egység, letisztult design, átmeneti fűtési felhasználás, H tarifa igénylési lehetőség.



GREE ARCA FOTÓZÁS 2020



MAGASOLDALFALI SPLIT KLÍMÁK

PULSE



A 2021-es év modellje, a Pulse kompakt kialakítással, 3D légtereléssel és extra csendes üzemeléssel emelkedik ki a hűtésre optimalizált légkondicionálók közül. A beltéri matt fehér borítása és kompakt mérete könnyen illeszthető bármely hálószobába, vagy modern enteriőrrel rendelkező helyiség harmóniájába.

GREE		GREE GWH09AGA PULSE	GREE GWH12AGB PULSE	GREE GWH18AGD PULSE	GREE GWH24AGD PULSE
HŰTŐTELJESÍTMÉNY	kW	2,5	3,2	4,6	6,2
FŰTŐTELJESÍTMÉNY	kW	2,8	3,4	5,2	6,5
TELJ.FELVÉTEL HŰTŐ	W	720	991	1355	1631
TELJ.FELVÉTEL FŰTŐ	W	750	916	1340	1645
ENERGIAOSZTÁLY		A++/A+	A++/A+	A++/A+	A++/A+
SEER/SCOP	W/W	6,5/4,0	6,1/4,0	6,6/4,0	7,0/4,3
BELTÉRI MÉRET	mm	704X260X185	779X260X185	982X311X221	982X311X221
BELTÉRI ZAJSZINT	dB(A)	38/36/34/32/ 28/25/24	41/37/35/33/ 30/26/24	42/38/35/33/ 31/29/28	46/42/40/38/ 36/32/25
BELTÉRI TÖMEG	kg	7,5	8	13,5	13,5
KÜLTÉRI MÉRET	mm	732X550X330	732X550X330	848X596X320	912X646X373
KÜLTÉRI ZAJSZINT	dB(A)	51	51	52	57
KÜLTÉRI TÖMEG	kg	25	25	33	41
FESZÜLTÉG/BETÁP	V	230/KÜLTÉRI	230/KÜLTÉRI	230/KÜLTÉRI	230/KÜLTÉRI
MAX.ÁRAMERŐSSÉG	A	7,5	7,5	9,0	9,7
HŰTŐKÖZEG		R32	R32	R32	R32
HŰTŐKÖZEG ALAPTÖLTET	m	5	5	5	5
CSŐMÉRET FOLY/GÁZ	mm	6/10	6/10	6/10	6/12
MIN./MAX.CSŐVEZÉSI TÁV.	m	3/15	3/15	3/25	3/25
MAX.MAGASSÁG KÜL.	m	10	10	10	10
MŰK.TARTOMÁNY HŰTÉS	°C	-15..+43	-15..+43	-15..+43	-15..+43
MŰK.TARTOMÁNY FŰTÉS	°C	-15..+24	-15..+24	-15..+24	-15..+24

▶ KIEMELT TULAJDONSÁGOK

Wi-Fi (2,4 GHz) vezérlés, 3D légáram, Cold plasma szűrő, Távirányítóba integrált hőmérő (I FEEL), 8°C-os temperálás, Extra csendes kialakítás, Fűtés -15°C külső hőmérsékletig, H-tarifa igényelhető

OPCIONÁLIS TARTOZÉKOK

Vezetékes távirányító, Kártyás kapcsoló, Központi vezérlés, Távoli felügyelet

MAGASOLDALFALI KLÍMÁK

Pulse

GREE ARCA FOTÓZÁS 2020



MAGASOLDALFALI SPLIT KLÍMÁK

COMFORT X



A Comfort X nagyobb terek hűtését és fűtését is magabiztosan végzi, továbbá a beépített kompresszor karter és csepptálca fűtéssel ellátott modell folyamatos fűtési megoldásra is alkalmas. Egyedi formatervezésének és megbízható működésének köszönhetően hazánk legnépszerűbb klíma modellje.

GREE		GREE GWH09ACC COMFORT X	GREE GWH12ACC COMFORT X	GREE GWH18ACC COMFORT X	GREE GWH24ACE COMFORT X
HŰTŐTELJESÍTMÉNY	kW	2,7	3,5	5,2	7,0
FŰTŐTELJESÍTMÉNY	kW	2,8	3,7	5,3	7,2
TELJ.FELVÉTEL HŰTŐ	W	805	1080	1528	1950
TELJ.FELVÉTEL FŰTŐ	W	755	1000	1410	1940
ENERGIAOSZTÁLY		A++/A+	A++/A+	A++/A+	A++/A+
SEER/SCOP	W/W	6,8/4,1	7,0/4,0	7,0/4,0	7,0/4,0
BELTÉRI MÉRET	mm	889x294x212	889x294x212	1013x307x221	1122x329x247
BELTÉRI ZAJSZINT	dB(A)	40/36/32/26	42/38/33/29	46/42/39/36	49/44/41/34
BELTÉRI TÖMEG	kg	9	11	13,5	17
KÜLTÉRI MÉRET	mm	776x540x320	848x596x320	955x700x396	955x700x396
KÜLTÉRI ZAJSZINT	dB(A)	52	52	56	58
KÜLTÉRI TÖMEG	kg	29,5	31	45	52,5
FESZÜLTSG/BETÁP	V	230	230	230	230
MAX.ÁRAMERŐSSÉG	A	5,4	6,6	10,9	8,73
HŰTŐKÖZEG		R32	R32	R32	R32
HŰTŐKÖZEG ALAPTÖLTET	m	5	5	5	5
CSÓMÉRET FOLY/GÁZ	mm	6/10	6/10	6/12	6/16
MIN./MAX.CSÖVEZÉSI TÁV.	m	3/15	3/20	3/25	3/25
MAX.MAGASSÁG KÜL.	m	10	10	10	10
MŰK.TARTOMÁNY HŰTÉS	°C	-15..+43	-15..+43	-15..+43	-15..+43
MŰK.TARTOMÁNY FŰTÉS	°C	-22..+24	-22..+24	-22..+24	-22..+24

MAGASOLDALFALI KLÍMÁK

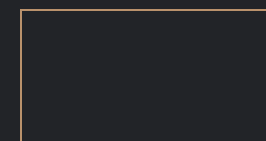

Comfort X

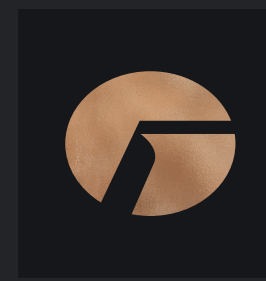

 KIEMELT TULAJDONSÁGOK

Wi-Fi (2,4 GHz) vezérlés, Cold plasma szűrő, Távirányítóba integrált hőmérő (I FEEL), 8°C-os temperálás,
Fűtés -22°C külső hőmérsékletig, H-tarifa igényelhető, Kompresszor karter és csepptálca fűtés

OPCIONÁLIS TARTOZÉKOK

Vezetékes távirányító, Kártyás kapcsoló, Központi vezérlés, Távoli felügyelet



MAGASOLDALFALI SPLIT KLÍMÁK

DARK X



A Dark X matt sötétszürke felületkialakítása a legújabb trendeknek megfelelő modern megjelenéssel egészíti ki a már jól ismert Comfort X formatervezést. A stabil hűtési működés mellett, a téliesített felszereltségnek köszönhetően teljes értékű fűtésre is ajánlott.

GREE		GREE GWH09ACC DARK X	GREE GWH12ACC DARK X	GREE GWH18ACC DARK X
HŰTŐTELJESÍTMÉNY	kW	2,7	3,5	5,2
FŰTŐTELJESÍTMÉNY	kW	2,8	3,7	5,3
TELJ.FELVÉTEL HŰTŐ	W	805	1080	1528
TELJ.FELVÉTEL FŰTŐ	W	755	1000	1410
ENERGIADRSZTÁLY		A++/A+	A++/A+	A++/A+
SEER/SCOP	W/W	6,8/4,1	7,0/4,0	7,0/4,0
BELTÉRI MÉRET	mm	889x294x212	889x294x212	1013x307x221
BELTÉRI ZAJSZINT	dB(A)	40/36/32/26	42/38/33/29	46/42/39/36
BELTÉRI TÖMEG	kg	9	11	13,5
KÜLTÉRI MÉRET	mm	776x540x320	848x596x320	955x700x396
KÜLTÉRI ZAJSZINT	dB(A)	52	52	56
KÜLTÉRI TÖMEG	kg	29,5	31	45
FESZÜLTSG/BETÁP	V	230	230	230
MAX.ÁRAMERŐSSÉG	A	5,4	6,5	10,9
HŰTŐKÖZEG		R32	R32	R32
HŰTŐKÖZEG ALAPTÖLTET	m	5	5	5
CSŐMÉRET FOLY/GÁZ	mm	6/10	6/10	6/12
MIN./MAX.CSÖVEZÉSI TÁV.	m	3/15	3/20	3/25
MAX.MAGASSÁG KÜL.	m	10	10	10
MŰK.TARTOMÁNY HŰTÉS	°C	-15..+43	-15..+43	-15..+43
MŰK.TARTOMÁNY FŰTÉS	°C	-22..+24	-22..+24	-22..+24

MAGASOLDALFALI KLÍMÁK

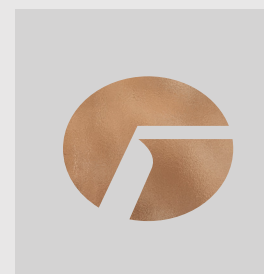

▶ KIEMELT TULAJDONSÁGOK

Wi-Fi (2,4 GHz) vezérlés, Cold plasma szűrő, Távirányítóba integrált hőmérő (I FEEL), 8°C-os temperálás, Fűtés -22°C külső hőmérsékletig, H-tarifa igényelhető, Kompresszor karter és csepptálca fűtés

OPCIONÁLIS TARTOZÉKOK

Vezetékes távirányító, Kártyás kapcsoló, Központi vezérlés, Távoli felügyelet





▶ KIEMELT TULAJDONSÁGOK

Wi-Fi (2,4 GHz) vezérlés, 3D légáram, Cold plasma szűrő, Távirányítóba integrált hőmérő (I FEEL), 8°C-os temperálás, Fűtés -22°C külső hőmérsékletig, H-tarifa igényelhető, Kompresszor karter és csepptálca fűtés

OPCIONÁLIS TARTOZÉKOK

Vezetékes távirányító, Kártyás kapcsoló, Központi vezérlés, Távoli felügyelet

MAGASOLDALFALI SPLIT KLÍMÁK

AMBER GREY

A minimalista design, egyenes vonalvezetés és világosszürke szín a modern otthonok ideális kiegészítője. Az Amber Grey által nyújtott maximális kényelmet a 3D légterelés biztosítja hűtésben és fűtésben egyaránt.



		GREE GWH09YC AMBER	GREE GWH12YC AMBER	GREE GWH18YD AMBER	GREE GWH24YE AMBER
HŰTŐTELJESÍTMÉNY	kW	2,7	3,5	5,3	7,0
FŰTŐTELJESÍTMÉNY	kW	2,9	3,8	5,6	7,2
TELJ.FELVÉTEL HŰTŐ	W	585	950	1550	2000
TELJ.FELVÉTEL FŰTŐ	W	650	975	1428	1845
ENERGIAOSZTÁLY		A+++/A++	A+++/A+	A++/A+	A++/A+
SEER/SCOP	W/W	8,5/4,6	8,5/4,4	7,6/4,1	7,0/4,0
BELTÉRI MÉRET	mm	865×290×210	865×290×210	996×301×225	1101×327×249
BELTÉRI ZAJSZINT	dB(A)	41/.../24	43/.../25	49/.../34	49/.../35
BELTÉRI TÖMEG	kg	11	11	13,5	16,5
KÜLTÉRI MÉRET	mm	848×596×320	848×596×320	955×700×396	955×700×396
KÜLTÉRI ZAJSZINT	dB(A)	52	53	57	60
KÜLTÉRI TÖMEG	kg	34	34	45	53
FESZÜLTÉG/BETÁP	V	230/KÜLTÉRI	230/KÜLTÉRI	230/KÜLTÉRI	230/KÜLTÉRI
MAX.ÁRAMERŐSSÉG	A	6,4	6,4	10,9	16,4
HŰTŐKÖZEG		R32	R32	R32	R32
HŰTŐKÖZEG ALAPTÖLTET	m	5	5	5	5
CSŐMÉRET FOLY/GÁZ	mm	6/10	6/10	6/12	6/16
MIN./MAX.CSŐVEZÉSI TÁV.	m	3/15	3/20	3/25	3/25
MAX.MAGASSÁG KÜL.	m	10	10	10	10
MŰK.TARTOMÁNY HŰTÉS	°C	-15..+43	-15..+43	-15..+43	-15..+43
MŰK.TARTOMÁNY FŰTÉS	°C	-22..+24	-22..+24	-22..+24	-22..+24

MAGASOLDALFALI KLÍMÁK

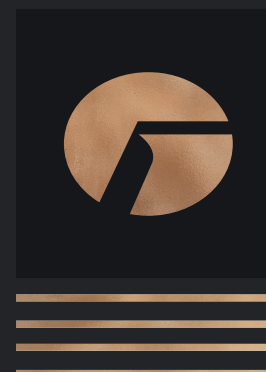

MAGASOLDALFALI SPLIT KLÍMÁK

G-TECH



PRESTIGE
LIMITÁLT SZÉRIA
 GREE LÉGKONDITIONÁLÓK
 GREE

GREE		GWH09AEC G-TECH	GWH12AEC G-TECH
HŰTŐTELJESÍTMÉNY	kW	2,7	3,5
FŰTŐTELJESÍTMÉNY	kW	3,2	3,8
TELJ.FELVÉTEL HŰTŐ	W	600	875
TELJ.FELVÉTEL FŰTŐ	W	715	952
ENERGIAOSZTÁLY		A+++ / A++	A+++ / A++
SEER/SCOP	W/W	8,5/4,6	8,5/4,6
BELTÉRI MÉRET	mm	945X293X225	945X293X225
BELTÉRI ZAJSZINT	dB(A)	43/.../20	43/.../20
BELTÉRI TÖMEG	kg	14	14
KÜLTÉRI MÉRET	mm	848X596X320	848X596X320
KÜLTÉRI ZAJSZINT	dB(A)	52	52
KÜLTÉRI TÖMEG	kg	33,5	33,5
FESZÜLTSG/BETÁP	V	230/KÜLTÉRI	230/KÜLTÉRI
MAX.ÁRAMERŐSSÉG	A	7,9	7,9
HŰTŐKÖZEG	m	R32	R32
HŰTŐKÖZEG ALAPTÖLTET	mm	5	5
CSŐMÉRET FOLY/GÁZ	m	6/10	6/10
MIN./MAX.CSÖVEZÉSI TÁV.	m	3/15	3/15
MAX.MAGASSÁG KÜL.	°C	10	10
MŰK.TARTOMÁNY HŰTÉS	°C	-15..+43	-15..+43
MŰK.TARTOMÁNY FŰTÉS	°C	-22..+24	-22..+24

A Prestige Limitált Széria innovatív tagja, a G-Tech a téliesített kialakítás mellett a szerelhetőséget és a felhasználást támogató legtöbb gyári fejlesztést tartalmazza. Csendes, megbízható, intelligens megoldás.

G-TECH



Wi-Fi (2,4 GHz) vezérlés, 3D légáram, Cold plasma szűrő, Távirányítóba integrált hőmérő (I FEEL), 8°C-os temperálás, Extra csendes kialakítás, Fűtés -22°C külső hőmérsékletig, H-tarifa igényelhető, Kompresszor karter és csepptálca fűtés



KIEMELT TULAJDONSÁGOK

OPCIONÁLIS TARTOZÉKOK

Vezetékes távirányító, Kártyás kapcsoló, Központi vezérlés, Távoli felügyelet

MAGASOLDALFALI SPLIT KLÍMÁK

AMBER ROYAL

▶ KIEMELT TULAJDONSÁGOK

Wi-Fi (2,4 GHz) vezérlés, 3D légáram, Cold plasma szűrő, Távirányítóba integrált hőmérő (I FEEL), 8°C-os temperálás, Dual Stage kompresszor, Fűtés -30°C külső hőmérsékletig, H-tarifa igényelhető, Kompresszor karter és csepptálca fűtés

OPCIONÁLIS TARTOZÉKOK

Vezetékes távirányító, Kártyás kapcsoló, Központi vezérlés, Távoli felügyelet



GREE

PRESTIGE
LIMITÁLT SZÉRIA
 GREE LÉGKONDITIONÁLÓK
 GREE



Az extrém környezeti hőmérsékletekre optimalizált Amber Royal megnövelt kül- és beltéri hőcserélővel és Dual Stage kompresszossal rendelkezik, melyekkel -30°C-ig képes fűteni, mi több -25°C-ig a névleges teljesítményt képes leadni. Ezek együttes eredménye, hogy a Prestige Limitált Szériás légkondicionáló hűtésben és fűtésben is egyedülálló, A+++ energiahatékonysággal rendelkezik.

GREE		GWH09YD AMBER ROYAL	GWH12YD AMBER ROYAL	GWH18YE AMBER ROYAL
HŰTŐTELJESÍTMÉNY	kW	2,7	3,5	5,3
FŰTŐTELJESÍTMÉNY	kW	3,5	4,2	6,2
TELJ.FELVÉTEL HŰTŐ	W	550	840	1180
TELJ.FELVÉTEL FŰTŐ	W	745	950	1450
ENERGIADRSZTÁLY		A+++ / A+++	A+++ / A+++	A++ / A+
SEER/SCOP	W/W	8,5/5,1	8,5/5,1	6,6/4,4
BELTÉRI MÉRET	mm	996x301x225	996x301x225	1101x327x249
BELTÉRI ZAJSZINT	dB(A)	45 / ... / 29	45 / ... / 21	47 / ... / 28
BELTÉRI TÖMEG	kg	13	13,5	16,5
KÜLTÉRI MÉRET	mm	899x596x378	899x596x378	1003x790x427
KÜLTÉRI ZAJSZINT	dB(A)	53	54	56
KÜLTÉRI TÖMEG	kg	44,5	45,5	61
FESZÜLTSG/BETÁP	V	230 / KÜLTÉRI	230 / KÜLTÉRI	230 / KÜLTÉRI
MAX.ÁRAMERŐSSÉG	A	10,6	12	15
HŰTŐKÖZEG		R32	R32	R32
HŰTŐKÖZEG ALAPTÖLTET	m	5	5	5
CSÓMÉRET FOLY/GÁZ	mm	6/10	6/10	6/16
MIN./MAX.CSÖVEZÉSI TÁV.	m	3/15	3/40	3/50
MAX.MAGASSÁG KÜL.	m	10	20	20
MŰK.TARTOMÁNY HŰTÉS	°C	-18..+54	-18..+54	-18..+54
MŰK.TARTOMÁNY FŰTÉS	°C	-30..+24	-30..+24	-30..+24

MAGASOLDALFALI KLÍMÁK

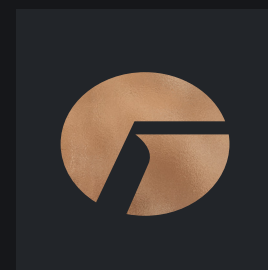

MAGASOLDALFALI SPLIT KLÍMÁK

U-CROWN SILVER

▶ KIEMELT TULAJDONSÁGOK

Wi-Fi (2,4 GHz) vezérlés, 3D légáram, Cold plasma szűrő, Távirányítóba integrált hőmérő (I FEEL), 8°C-os temperálás, Extra csendes kialakítás, Dual Stage kompresszor, Fűtés -30°C külső hőmérsékletig, H-tarifa igényelhető, Kompresszor karter és csepptálca fűtés



MAGASOLDALFALI KLÍMÁK

U-crown Silver

A Prestige Limitált Széria modellje minden kiemelt funkcióval rendelkezik, ami egy csúcskategóriás légkondicionálótól elvárható. Az elegáns ezüst színű U-Crown Silver a mezőny legkeskenyebb és legcsendesebb légkondicionálója, amely megnövelt kül- és beltéri hőcserélővel, valamint Dual Stage kompresszorral rendelkezik az univerzális felhasználhatóság érdekében.

PRESTIGE
LIMITÁLT SZÉRIA
 GREE LÉGKONDITIONÁLÓK
 GREE



U-CROWN
 SILVER

GREE		6WH09UB U-CROWN SILVER	6WH12UB U-CROWN SILVER	6WH18UC U-CROWN SILVER
HŰTŐTELJESÍTMÉNY	kW	2,7	3,5	5,3
FŰTŐTELJESÍTMÉNY	kW	3,2	4	5,3
TELJ.FELVÉTEL HŰTŐ	W	600	883	1,45
TELJ.FELVÉTEL FŰTŐ	W	780	1000	1,43
ENERGIAOSZTÁLY		A++/A++	A++/A++	A++/A+
SEER/SCOP	W/W	7,5/4,6	7,2/4,6	6,8/4,0
BELTÉRI MÉRET	mm	860X305X170	860X305X170	960X320X205
BELTÉRI ZAJSZINT	dB(A)	41/.../19	58/.../19	56/.../21
BELTÉRI TÖMEG	kg	11,5	11,5	14
KÜLTÉRI MÉRET	mm	899X596X378	899X596X378	965X700X396
KÜLTÉRI ZAJSZINT	dB(A)	52	53	57
KÜLTÉRI TÖMEG	kg	42	42	50,5
FESZÜLTÉG/BETÁP	V	230/KÜLTÉRI	230/KÜLTÉRI	230/KÜLTÉRI
MAX.ÁRAMERŐSSÉG	A	10,5	10,5	10,6
HŰTŐKÖZEG		R32	R32	R32
HŰTŐKÖZEG ALAPTÖLTET	m	5	5	5
CSŐMÉRET FOLY/GÁZ	mm	6/10	6/10	6/12
MIN./MAX.CSŐVEZÉSI TÁV.	m	3/15	3/20	3/25
MAX.MAGASSÁG KÜL.	m	10	10	10
MŰK.TARTOMÁNY HŰTÉS	°C	-18..+54	-18..+54	-18..+54
MŰK.TARTOMÁNY FŰTÉS	°C	-30..+24	-30..+24	-30..+24

MAGASOLDALFALI SPLIT KLÍMÁK

U-CROWN CHAMPAGNE



PRESTIGE
LIMITÁLT SZÉRIA
 GREE LÉGKONDITIONÁLÓK
 GREE

GREE		GWH09UB U-CROWN CHAMPAGNE	GWH12UB U-CROWN CHAMPAGNE	GWH18UC U-CROWN CHAMPAGNE
HŰTŐTELJESÍTMÉNY	kW	2,7	3,5	5,3
FŰTŐTELJESÍTMÉNY	kW	3,2	4	5,3
TELJ.FELVÉTEL HŰTŐ	W	600	883	1,45
TELJ.FELVÉTEL FŰTŐ	W	780	1000	1,43
ENERGIADSZTÁLY		A++/A++	A++/A++	A++/A+
SEER/SCOP	W/W	7,5/4,6	7,2/4,6	6,8/4,0
BELTÉRI MÉRET	mm	860X305X170	860X305X170	960X320X205
BELTÉRI ZAJSZINT	dB(A)	41/.../19	58/.../19	56/.../21
BELTÉRI TÖMEG	kg	11,5	11,5	14
KÜLTÉRI MÉRET	mm	899X596X378	899X596X378	965X700X396
KÜLTÉRI ZAJSZINT	dB(A)	52	53	57
KÜLTÉRI TÖMEG	kg	42	42	50,5
FESZÜLTÉG/BETÁP	V	230/KÜLTÉRI	230/KÜLTÉRI	230/KÜLTÉRI
MAX.ÁRAMERŐSSÉG	A	10,5	10,5	10,6
HŰTŐKÖZEG		R32	R32	R32
HŰTŐKÖZEG ALAPTÖLTET	m	5	5	5
CSŐMÉRET FOLY/GÁZ	mm	6/10	6/10	6/12
MIN./MAX.CSÖVEZÉSI TÁV.	m	3/15	3/20	3/25
MAX.MAGASSÁG KÜL.	m	10	10	10
MŰK.TARTOMÁNY HŰTÉS	°C	-18..+54	-18..+54	-18..+54
MŰK.TARTOMÁNY FŰTÉS	°C	-30..+24	-30..+24	-30..+24

MAGASOLDALFALI KLÍMÁK

U-Crown
 Champagne

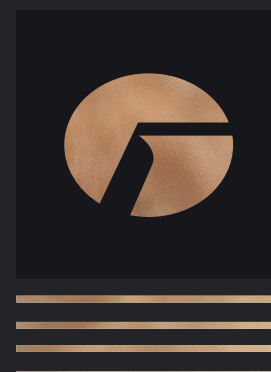



▶ KIEMELT TULAJDONSÁGOK

Wi-Fi (2,4 GHz) vezérlés, 3D légáram, Cold plasma szűrő, Távirányítóba integrált hőmérő (I FEEL), 8°C-os temperálás, Extra csendes kialakítás, Dual Stage kompresszor, Fűtés -30°C külső hőmérsékletig, H-tarifa igényelhető, Kompresszor karter és cseptálca fűtés

A Prestige Limitált Széria modellje minden kiemelt funkcióval rendelkezik, ami egy csúcskategóriás légkondicionálótól elvárható. Az exkluzív pezsgő színű U-Crown Champagne, a mezőny legkeskenyebb és legcsendesebb légkondicionálója, amely megnövelt kül- és beltéri hőcserélővel, valamint Dual Stage kompresszorral rendelkezik az univerzális felhasználhatóság érdekében.



MOBIL BERENDEZÉSEK





MOBIL BERENDEZÉSEK

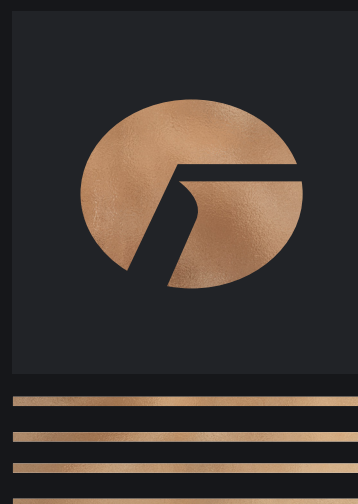
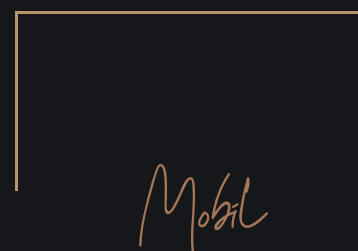

MOBIL BERENDEZÉSEK

ABLAKKLÍMA



		GREE GJC09AF ABLAK
HŰTŐTELJESÍTMÉNY	kW	2,7
TELJESÍTMÉNY FELVÉTEL	W	782
ENERGIAOSZTÁLY		A++
EER	W/W	3,45
MÉRET	mm	560x375x708
TÖMEG	kg	43
BELTÉRI ZAJSZINT	dB(A)	50/48/46
KÜLTÉRI ZAJSZINT	dB(A)	56/54/52
FESZÜLTSG	V	230
MAX.ÁRAMFELVÉTEL	A	5,5
HŰTŐKÖZEG		R32
MŰK. TARTOMÁNY	°C	+16..+43

MOBIL BERENDEZÉSEK

Ablakklíma



G10 inverter technológia, LED kijelző, Kellemes éjszakai mód ,
24 órás időzítő, Átfogó védelem, Tisztítható szűrők, Minőségi
motorok, Billentyűzet zár, Széles feszültség tartomány,
Több ventilátor fokozat, Öndiagnózis, Automata üzem,
Függőleges légterelés, Memória funkció



KIEMELT TULAJDONSÁGOK



GREE ARCA FOTÓZÁS 2020

MOBIL BERENDEZÉSEK

MOMA MOBILKLÍMA



GREE		GPH12AN MOBIL
HŰTŐTELJESÍTMÉNY	kW	3,5
TELJ.FELVÉTEL HŰTŐ	W	1345
FŰTŐTELJESÍTMÉNY	kW	3,5
TELJ.FELVÉTEL FŰTŐ	W	1130
ENERGIADSZTÁLY		A/A
SEER/COP	W/W	2,6/3,1
MÉRET	mm	405X835X385
ZAJSZINT	dB(A)	53/51/49
TÖMEG	kg	36
FESZÜLTÉG	V	230
MAX.ÁRAMFELVÉTEL	A	8,4
HŰTŐKÖZEG		R290
MŰK.TARTOMÁNY HŰTÉS	°C	+16.,+35
MŰK.TARTOMÁNY FŰTÉS	°C	+10.,+27

MOBIL BERENDEZÉSEK

Moma

▶ KIEMELT TULAJDONSÁGOK

Wi-Fi vezérlés, 8°C-os temperálás, LED kijelző, Kellemes éjszakai mód, „Turbo” hűtés, 24 órás időzítő, Automata tisztítás, Átfogó védelem, Tisztítható szűrők, Minőségi motorok, Billentyűzet zár, Széles feszültség tartomány, Több ventilátor fokozat, Öndiagnózis, Automata üzem, Széles légterelés, Független légterelés, Memória funkció, Kompakt kialakítás



MOBIL BERENDEZÉSEK

DAISY PÁRÁTLANÍTÓ



MOBIL BERENDEZÉSEK

Daisy

▶ KIEMELT TULAJDONSÁGOK

LED kijelző, Többszörös szűrőrendszer, 24 órás időzítő, Átfogó védelem, Tisztítható szűrők, Minőségi motorok, Billentyűzet zár, Széles feszültség tartomány, Több ventilátor fokozat, Öndiagnózis, Függőleges légtérelés, Memória funkció

GREE		GDN20AV DAISY	GDN40AW DAISY
PÁRÁTLANÍTÁS	l/nap	20	40
MÉRET	mm	363x577x245	396x625x286
ZAJSZINT	dB(A)	39-43	41-46
SÚLY	kg	15	23
ENERGIAOSZTÁLY		A/-	A/-
FESZÜLTÉS	V	230	230
ÁRAMERŐSSÉG	A	1,9	3,1
HÜTŐKÖZEG		R290	R290
TARTÁLY KAPACITÁS	l	3,5/4	6,5/7
LÉGSZÁLLÍTÁS	m3/ó	105-130	170-230
ALKALMAZHATÓSÁG	m2	28	48



MOBIL BERENDEZÉSEK

EAGLE LÉGTISZTÍTÓ

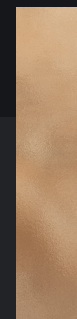

G R E E

KIEMELT TULAJDONSÁGOK

Wi-Fi vezérlés, LED kijelző, Kellemes éjszakai mód, Többszörös szűrőrendszer, Több ventilátor fokozat, Automata üzem

		GCF350ASNA EAGLE
HÁLÓZATI FESZÜLTSG	V	220-240
FREKVENCIA	HZ	50/60
VENTILÁTOR FOKOZATOK		5
FELVETT TELJESÍTMÉNY	W	25
ZAJSZINT	dB	58
ÖSSZES SZŰRŐFELÜLET	m ²	42
MÉRET	mm	Ø 292X663
CADR érték (részecskék)	m ³ /h	350
CADR érték (formaldehid)	m ³ /h	200
TÖMEG	kg	6,5

MOBIL BERENDEZÉSEK

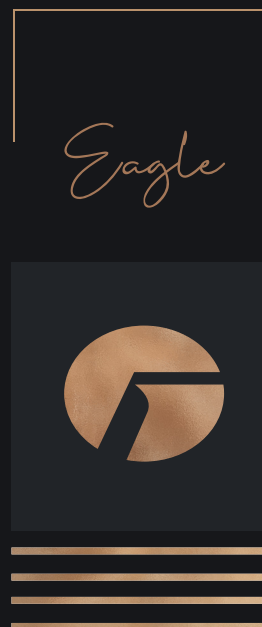



KIEMELT TULAJDONSÁGOK

Wi-Fi vezérlés, LED kijelző, Kellemes éjszakai mód, Többszörös szűrőrendszer, Több ventilátor fokozat, Automata üzem

MOBIL BERENDEZÉSEK

HAWK LÉGTISZTÍTÓ



MOBIL BERENDEZÉSEK

Hawk

		GCF450DKNA HAWK
HÁLÓZATI FESZÜLTSG	V	220-240
FREKVENCIA	HZ	50/60
VENTILÁTOR FOKOZATOK		5
FELVETT TELJESÍTMÉNY	W	40
ZAJSZINT	dB	60
ÖSSZES SZŰRŐFELÜLET	m2	50
MÉRET	mm	358X358X805
CADR érték (részecskék)	m3/h	420
CADR érték (formaldehid)	m3/h	260
TÖMEG	kg	17,45

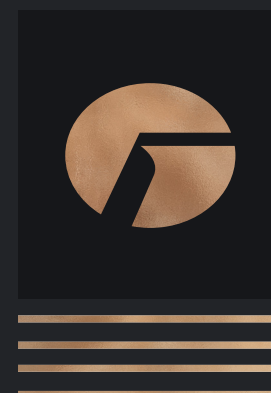

FREE MATCH MULTI SPLIT KLÍMÁK





MULTI SPLIT KLÍMÁK

Free Match

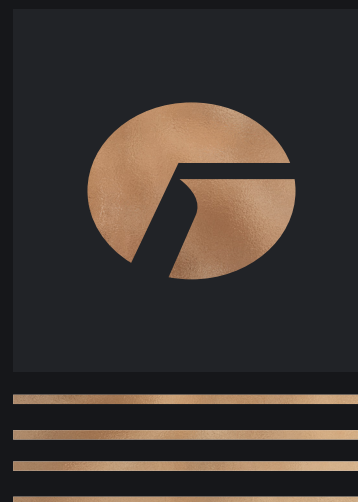

FREE MATCH MULTI SPLIT KLÍMÁK

KÜLTÉRI EGYSÉGEK

▶ KIEMELT TULAJDONSÁGOK

-22°C fűtési működési tartomány, H-tarifa igényelhető, Kompresszor karter és csepptálca fűtés, G10 inverter technológia, Intelligens leolvasztás





GREE		GREE GWHD(14) NK6LO	GREE GWHD(18) NK6LO	GREE GWHD(24) NK6LO	GREE GWHD(28) NK6LO	GREE GWHD(36) NK6LO	GREE GWHD(42) NK6LO	GREE GWHD(56S) NM300
		max 2 beltéri		max 3 beltéri	max 4 beltéri		max 5 beltéri	osztódobozos max 9 beltéri
HŰTŐTELJESÍTMÉNY	kW	4,1	5,2	7,1	8,0	10,5	12,0	16,0
FŰTŐTELJESÍTMÉNY	kW	4,4	5,4	8,5	9,5	12,0	13,0	18,0
TELJ.FELVÉTEL HŰTŐ	W	1200	1450	1950	2300	3100	3450	5000
TELJ.FELVÉTEL FŰTŐ	W	1020	1300	2200	2650	3200	3500	4700
SEER/SCOP	W/W	6,1/4,0	6,1/4,0	6,1/4,0	6,1/3,8	6,1/4,0	6,1/4,0	5,1/3,7
KÜLTÉRI MÉRET	mm	899x378x596	899x378x596	980x427x790	980x427x790	1015x440x1103	1087x440x1103	1345x900x340
KÜLTÉRI ZAJSZINT	dB(A)	55	55	58	58	60	60	58
KÜLTÉRI TÖMEG	kg	43	43	68	69	90	90	116
FESZÜLTSG	V	230/KÜLTÉRI	230/KÜLTÉRI	230/KÜLTÉRI	230/KÜLTÉRI	230/KÜLTÉRI	230/KÜLTÉRI	400/KÜLTÉRI
MAX.ÁRAMFELVÉTEL	A	7,9	8,3	12,7	15,9	20	20	12
HŰTŐKÖZEG		R32	R32	R32	R32	R32	R32	R410a
HŰTŐKÖZEG ALAPTÖLTET	m	10	10	30	40	40	40	30
MAX.CSÖVEZÉSI TÁV.	m	20	20	60	70	75	75	145
MIN/MAX.CSÖV. TÁV./BELT.	m	3/10	3/10	3/20	3/20	3/25	3/25	70
MAX.MAGASSÁG KÜL.	m	5	5	10	10	15	15	30
MŰK.TARTOMÁNY HŰTÉS	°C	-15..+43	-15..+43	-15..+43	-15..+43	-15..+43	-15..+43	+18..+48
MŰK.TARTOMÁNY FŰTÉS	°C	-22..+24	-22..+24	-22..+24	-22..+24	-20..+24	-20..+24	-10..+24



FREE MATCH

FREE MATCH MULTI SPLIT KLÍMÁK

KÜLTÉRI EGYSÉGEK



KIEMELT TULAJDONSÁGOK

-22°C fűtési működési tartomány, H-tarifa igényelhető, Kompresszor karter és csepptálca fűtés, G10 inverter technológia, Intelligens leolvasztás

		GREE GWHD(14) NK600	GREE GWHD(18) NK600	GREE GWHD(24) NK600	GREE GWHD(28) NK600
		max 2 beltéri		max 3 beltéri	max 4 beltéri
HŰTŐTELJESÍTMÉNY	kW	4,1	5,3	7,1	8
FŰTŐTELJESÍTMÉNY	kW	4,4	5,65	8,6	9,5
TELJ.FELVÉTEL HŰTŐ	W	1100	1480	1880	2120
TELJ.FELVÉTEL FŰTŐ	W	970	1250	2230	2200
SEER/SCOP	W/W	7,2/4,2	7,2/4,2	7,1/3,9	7,2/4,2
KÜLTÉRI MÉRET	mm	745x300x550	745x300x550	889x340x654	889x340x654
KÜLTÉRI ZAJSZINT	dB(A)	52	54	58	58
KÜLTÉRI TÖMEG	kg	30	32	47,5	51
FESZÜLTÉS	V	230/KÜLTÉRI	230/KÜLTÉRI	230/KÜLTÉRI	230/KÜLTÉRI
MAX.ÁRAMFELVÉTEL	A	10	11	15	16
HŰTŐKÖZEG		R32	R32	R32	R32
HŰTŐKÖZEG ALAPTÖLTET	m	10	10	30	40
MAX.CSÖVEZÉSI TÁV.	m	40	40	60	70
MIN/MAX.CSÖV. TÁV./BELT.	m	3/20	3/20	3/20	3/20
MAX.MAGASSÁG KÜL.	m	15	15	15	15
MŰK.TARTOMÁNY HŰTÉS	°C	-15..+43	-15..+43	-15..+43	-15..+43
MŰK.TARTOMÁNY FŰTÉS	°C	-22..+24	-22..+24	-22..+24	-22..+24



FREE MATCH MULTI SPLIT KLÍMÁK

LOMO PLUSZ

▶ KIEMELT TULAJDONSÁGOK

Wi-Fi vezérlés, Cold Plasma szűrő, I-Feel funkció, 8°C-os temperálás, LED kijelző, Kellemes éjszakai mód, Többszörös szűrőrendszer, „Turbo” hűtés, Csendes üzemmód, 24 órás időzítő, Automata tisztítás, Hideg levegő befújás védelem, Átfogó védelem, Tisztítható szűrők, Minőségi motorok, Idő kijelzés, Billentyűzet zár, Széles feszültség tartomány, Több ventilátor fokozat, Öndiagnózis, Automata üzem, Széles légterelés, Független légterelés, Memória funkció



GREE



GREE		GWH07QA LOMO PLUSZ	GWH09QB LOMO PLUSZ	GWH12QB LOMO PLUSZ	GWH18QD LOMO PLUSZ
HŰTŐTELJESÍTMÉNY	kW	2,2	2,6	3,2	4,6
FŰTŐTELJESÍTMÉNY	kW	2,3	2,8	3,5	5,2
BELTÉRI MÉRET	mm	713x270x195	790x275x200	790x275x200	970x300x224
BELTÉRI ZAJSZINT	dB(A)	40/36/34/29/-	39/36/32/28/-	42/37/34/28/-	49/45/41/36/-
BELTÉRI SÚLY	kg	9	9	9	14
CSŐMÉRET FOLY/GÁZ	mm	6/10	6/10	6/10	6/10

MULTI SPLIT KLÍMÁK

Lomo Plusz

FREE MATCH MULTI SPLIT KLÍMÁK

PULSE

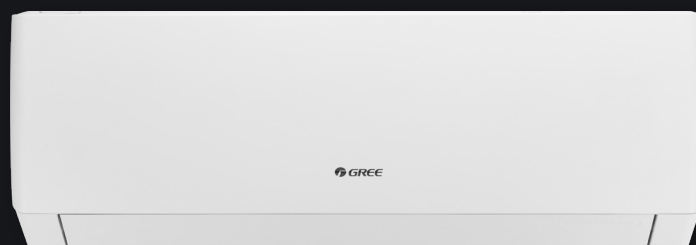

GREE		GWH07AGA PULSE	GWH09AGA PULSE	GWH12AGB PULSE	GWH18AGD PULSE	GWH18AGD PULSE
HŰTŐTELJESÍTMÉNY	kW	2,35	2,5	3,2	4,6	6,2
FŰTŐTELJESÍTMÉNY	kW	2,5	2,8	3,4	5,2	6,5
BELTÉRI MÉRET	mm	704X260X185	704X260X185	779X260X185	982X311X221	982X311X221
BELTÉRI ZAJSZINT	dB(A)	40/38/35/33/ 29/25/24	38/36/34/32/ 28/25/24	41/37/35/33/ 30/25/24	42/38/35/33/ 31/29/28	46/42/40/38/ 35/32/25
BELTÉRI SÚLY	kg	7,5	7,5	8	13,5	13,5
CSÖMÉRET FOLY/GÁZ	mm	6/10	6/10	6/10	6/10	6/12

MULTI SPLIT KLÍMÁK

Pulse

▶ KIEMELT TULAJDONSÁGOK

Wi-Fi vezérlés, 3D légáram, Cold Plasma szűrő, I-Feel funkció, 8°C-os temperálás, LED kijelző, Kellemes éjszakai mód, Többszörös szűrőrendszer, „Turbo” hűtés, Csendes üzemmód, 24 órás időzítő, Automata tisztítás, Hideg levegő befújás védelem, Átfogó védelem, Tisztítható szűrők, Minőségi motorok, Idő kijelzés, Billentyűzet zár, Széles feszültség tartomány, Több ventilátor fokozat, Öndiagnózis, Automata üzem, Széles légterelés, Függőleges légterelés, Memória funkció

OPCIONÁLIS TARTOZÉKOK

Vezetékes távirányító, Kártyás kapcsoló, Központi vezérlés, Távoli felügyelet



PULSE

FREE MATCH MULTI SPLIT KLÍMÁK

COMFORT X



▶ KIEMELT TULAJDONSÁGOK

Wi-Fi vezérlés, Cold Plasma szűrő, I-Feel funkció, 8°C-os temperálás, LED kijelző, Kellemes éjszakai mód, Többszörös szűrőrendszer, „Turbo” hűtés, Csendes üzemmód, 24 órás időzítő, Automata tisztítás, Hideg levegő befújás védelem, Átfogó védelem, Tisztítható szűrők, Minőségi motorok, Idő kijelzés, Billentyűzet zár, Széles feszültség tartomány, Több ventilátor fokozat, Öndiagnózis, Automata üzem, Széles légterelés, Független légterelés, Memória funkció



MULTI SPLIT KLÍMÁK

OPCIONÁLIS TARTOZÉKOK

Vezetékes távirányító, Kártyás kapcsoló,
Központi vezérlés, Távoli felügyelet

Comfort X

		GWH09ACC COMFORT X	GWH12ACC COMFORT X	GWH18ACD COMFORT X
HŰTŐTELJESÍTMÉNY	kW	2,7	3,5	5,2
FŰTŐTELJESÍTMÉNY	kW	2,8	3,7	5,3
BELTÉRI MÉRET	mm	889x294x212	889x294x212	1013x307x221
BELTÉRI ZAJSZINT	dB(A)	40/36/32/26	42/38/33/29	46/42/39/36
BELTÉRI SÚLY	kg	9	11	13,5
CSŐMÉRET FOLY/GÁZ	mm	6/10	6/10	6/12



GREE ARCA FOTÓZÁS 2020



FREE MATCH MULTI SPLIT KLÍMÁK

U-CROWN SILVER



GREE		GWH09UB U-CROWN SILVER	GWH12UB U-CROWN SILVER	GWH18UC U-CROWN SILVER
HŰTŐTELJESÍTMÉNY	kW	2,7	3,5	5,3
FŰTŐTELJESÍTMÉNY	kW	3,2	4,0	5,3
BELTÉRI MÉRET	mm	860X305X170	860X305X170	960X320X205
BELTÉRI ZAJSZINT	dB(A)	41/.../19	58/.../19	56/.../21
BELTÉRI SÚLY	kg	11,5	11,5	14
CSŐMÉRET FOLY/GÁZ	mm	6/10	6/10	6/12

MULTI SPLIT KLÍMÁK

U-crown Silver

▶ KIEMELT TULAJDONSÁGOK

Wi-Fi vezérlés, 3D légáram, Cold Plasma szűrő, I-Feel funkció, 8°C-os temperálás, Extra csendes kialakítás, LED kijelző, Kellemes éjszakai mód, Többszörös szűrőrendszer, „Turbo” hűtés, Csendes üzemmód, 24 órás időzítő, Automata tisztítás, Hideg levegő befújás védelem, Átfogó védelem, Tisztítható szűrők, Minőségi motorok, Idő kijelzés, Billentyűzet zár, Széles feszültség tartomány, Több ventilátor fokozat, Öndiagnózis, Automata üzem, Széles légterelés, Függőleges légterelés, Memória funkció



FREE MATCH MULTI SPLIT KLÍMÁK

KERESKEDELMI BELTÉRIK

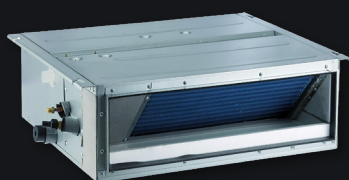

GREE		GREE GFH(09)EA	GREE GFH(12)EA	GREE GFH(18)EA
LÉGCSATORNÁS				
HŰTŐTELJESÍTMÉNY	kW	2,5	3,5	5,0
FŰTŐTELJESÍTMÉNY	kW	2,8	3,9	5,5
LÉGSZÁLLÍTÁS	m ³ /h	450	550	700
BELTÉRI MÉRET	mm	700x615x200	700x615x200	900x615x200
BELTÉRI ZAJSZINT	dB(A)	37/31	39/32	41/33
BELTÉRI SÚLY	kg	21	22	26
CSÓMÉRET FOLY/GÁZ	mm	6/10	6/10	6/12

GREE		GREE GTH(09)CA	GREE GTH(12)CA	GREE GTH(18)CA
PARAPET				
HŰTŐTELJESÍTMÉNY	kW	2,5	3,5	4,5
FŰTŐTELJESÍTMÉNY	kW	2,7	4,0	5,0
BELTÉRI MÉRET	mm	870x235x665	870x235x665	870x235x665
BELTÉRI ZAJSZINT	dB(A)	38/26	38/26	38/26
BELTÉRI SÚLY	kg	25	25	26
CSÓMÉRET FOLY/GÁZ	mm	6/10	6/12	6/12

GREE		GREE GEH09AA	GREE GEH12AA	GREE GEH18AA
KONZOL- Wi-Fi vezérlés+opcionális tartozékok				
HŰTŐTELJESÍTMÉNY	kW	2,7	3,5	5,2
FŰTŐTELJESÍTMÉNY	kW	2,8	3,8	5,3
BELTÉRI MÉRET	mm	700x600x215	700x600x215	700x600x215
BELTÉRI ZAJSZINT	dB(A)	40/.../23	42/.../25	47/.../31
BELTÉRI SÚLY	kg	15,5	15,5	15,5
CSÓMÉRET FOLY/GÁZ	mm	6/10	6/10	6/12

GREE		GREE GKH(12)BA	GREE GKH(18)BA	GREE GKH(24)BA
KAZETTÁS				
HŰTŐTELJESÍTMÉNY	kW	3,5	4,5	7,1
FŰTŐTELJESÍTMÉNY	kW	4,0	5,0	8,0
BELTÉRI MÉRET	mm	596x596x240	596x596x240	840x840x240
BELTÉRI ZAJSZINT	dB(A)	44/34	47/35	47/36
BELTÉRI SÚLY	kg	20	20	26
CSÓMÉRET FOLY/GÁZ	mm	6/10	6/12	10/16



KIEMELT TULAJDONSÁGOK

I-Feel funkció, 8°C-os temperálás, LED kijelző, „Turbo” hűtés, Csendes üzemmód, 24 órás időzítő, Hideg levegő befújás védelem, Átfogó védelem, Tisztítható szűrők, Minőségi motorok, Idő kijelzés, Billentyűzet zár, Széles feszültség tartomány, Több ventilátor fokozat, Öndiagnózis, Automata üzem, Széles légterelés, Független légterelés, Memória funkció

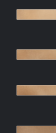

FREE MATCH MULTI SPLIT KLÍMÁK

KOMBINÁCIÓS TÁBLÁZAT

8 KOMBINÁCIÓ

GWHD(14)NK6LO

	1 beltéri		2 beltéri	
	7	7+7	7+9	
	9	7+12	9+9	
	12	9+12	-	

10 KOMBINÁCIÓ

GWHD(18)NK6LO

	1 beltéri		2 beltéri	
	7	7+7	7+9	
	9	7+12	7+18	
	12	9+9	9+12	
	-	12+12	-	

23 KOMBINÁCIÓ

GWHD(24)NK6LO

	2 beltéri		3 beltéri	
	7+7	7+9	7+7+7	7+7+9
	7+12	7+18	7+7+12	7+7+18
	9+9	9+12	7+9+9	7+9+12
	9+18	12+12	7+9+18	7+12+12
	12+18	18+18	9+9+9	9+9+12
	-	-	9+9+18	9+12+12
	-	-	12+12+12	-

40 KOMBINÁCIÓ

GWHD(28)NK6LO

	2 beltéri		3 beltéri		4 beltéri	
	7+7	7+9	7+7+7	7+7+9	7+7+7+7	7+7+7+9
	7+12	7+18	7+7+12	7+7+18	7+7+7+12	7+7+7+18
	9+9	9+12	7+9+9	7+9+12	7+7+9+9	7+7+9+12
	9+18	12+12	7+9+18	7+12+12	7+7+9+18	7+7+12+12
	12+18	18+18	7+12+18	9+9+9	7+9+9+9	7+9+9+12
	-	-	9+9+12	9+9+18	7+9+12+12	9+9+9+9
	-	-	9+12+12	9+12+18	9+9+9+12	9+9+12+12
	-	-	12+12+12	12+12+18	-	-



MULTI SPLIT KLÍMÁK



97 KOMBINÁCIÓ

GWHD(36)NK6LO

	2 beltéri		3 beltéri			4 beltéri		
		7+12	18+18	7+7+7	7+12+21	9+12+21	7+7+7+7	7+7+12+21
	7+18	18+21	7+7+9	7+12+24	9+12+24	7+7+7+9	7+7+12+24	9+9+9+9
	7+21	18+24	7+7+12	7+18+18	9+18+18	7+7+7+12	7+7+18+18	9+9+9+12
	7+24	21+21	7+7+18	7+18+21	9+18+21	7+7+7+18	7+9+9+9	9+9+9+18
	9+9	21+24	7+7+21	7+18+24	9+18+24	7+7+7+21	7+9+9+12	9+9+9+21
	9+12	24+24	7+7+24	7+21+21	9+21+21	7+7+7+24	7+9+9+18	9+9+9+24
	9+18	-	7+9+9	9+9+9	12+12+12	7+7+9+9	7+9+9+21	9+9+12+12
	9+21	-	7+9+12	9+9+12	12+12+18	7+7+9+12	7+9+9+24	9+9+12+18
	9+24	-	7+9+18	9+9+18	12+12+21	7+7+9+18	7+9+12+12	9+9+18+18
	12+12	-	7+9+21	9+9+21	12+12+24	7+7+9+21	7+9+12+18	9+9+12+12
	12+18	-	7+9+24	9+9+24	12+18+18	7+7+9+24	7+9+12+21	9+12+12+12
	12+21	-	7+12+12	9+12+12	12+18+21	7+7+12+12	7+9+18+18	9+12+12+18
	12+24	-	7+12+18	9+12+18	12+18+24	7+7+12+18	7+12+12+12	12+12+12+12

155 KOMBINÁCIÓ

GWHD(42)NK6LO

	2 beltéri		3 beltéri			4 beltéri			5 beltéri	
		7+18	7+7+7	7+21+21	12+12+12	7+7+7+7	7+7+18+24	-	-	7+7+7+7+7
	7+21	7+7+9	7+21+24	12+12+18	7+7+7+9	7+9+9+9	-	9+9+9+9	7+7+7+7+9	7+7+9+12+18
	7+24	7+7+12	7+24+24	12+12+21	7+7+7+12	7+9+9+12	-	9+9+9+12	7+7+7+7+12	7+7+9+12+21
	9+12	7+7+18	9+9+9	12+12+24	7+7+7+18	7+9+9+18	7+12+18+21	9+9+9+18	7+7+7+7+18	7+7+12+12+12
	9+18	7+7+21	9+9+12	12+18+18	7+7+7+21	7+9+9+21	7+12+18+24	9+9+9+21	7+7+7+7+21	7+7+12+12+18
	9+21	7+7+24	9+9+18	12+18+21	7+7+7+24	7+9+9+24	7+12+21+21	9+9+9+24	7+7+7+7+24	7+9+9+9+9
	9+24	7+9+9	9+9+21	12+18+24	7+7+9+9	7+9+12+12	7+18+18+18	9+9+12+12	7+7+7+9+9	7+9+9+9+12
	12+12	7+9+12	9+9+24	12+21+21	7+7+9+9	7+9+12+18	-	9+9+12+18	7+7+7+9+12	7+9+9+9+18
	12+18	7+9+18	9+12+12	12+21+24	7+7+9+12	7+9+12+21	-	9+9+12+21	7+7+7+9+18	7+9+9+9+21
	12+21	7+9+21	9+12+18	12+24+24	7+7+9+18	7+9+12+24	-	9+9+12+24	7+7+7+9+21	7+9+9+12+12
	12+24	7+9+24	9+12+21	18+18+18	7+7+9+21	7+9+18+18	-	9+9+18+18	7+7+7+9+24	7+9+9+12+18
	18+18	7+12+12	9+12+24	18+18+21	7+7+9+24	7+9+18+21	-	12+12+12	7+7+7+12+12	7+9+12+12+12
	18+21	7+12+18	9+18+18	18+18+24	7+7+12+12	7+12+12+12	-	12+12+18	7+7+7+12+18	7+12+12+12+12
	18+24	7+12+21	9+18+21	18+21+21	7+7+12+18	7+12+12+18	-	12+12+21	7+7+7+12+21	9+9+9+9+9
	21+21	7+12+24	9+18+24	-	7+7+12+21	7+12+12+21	-	12+12+12+12	7+7+9+9+9	9+9+9+9+12
	21+24	7+18+18	9+21+21	-	7+7+12+24	7+12+12+24	-	12+12+12+18	7+7+9+9+12	9+9+9+9+18
	24+24	7+18+21	9+21+24	-	7+7+18+18	7+12+18+18	-	-	7+7+9+9+18	9+9+9+12+12
	-	7+18+24	7+24+24	-	7+7+18+21	-	9+9+18+21	-	7+7+9+9+21	9+9+12+12+12

FREE MATCH MULTI SPLIT KLÍMÁK

KOMBINÁCIÓS TÁBLÁZAT

448 KOMBINÁCIÓ

GWHD(56S)NK3CO (2 to 9) GWHD(56S)NM3DO (2 to 9)

2 beltéri	3 beltéri					4 beltéri						
	7+18	7+7+18	7+21+24	9+24+24	18+21+24	7+7+7+7	7+7+12+24	7+9+12+24	7+12+21+24	9+9+12+21	9+12+21+21	12+12+18+24
7+21	7+7+21	7+24+24	12+12+12	18+24+24	7+7+7+9	7+7+18+18	7+9+18+18	7+18+18+18	9+9+12+24	9+12+21+24	12+12+21+21	
7+24	7+7+24	9+9+12	12+12+18	21+21+21	7+7+7+12	7+7+18+21	7+9+18+21	7+18+18+21	9+9+18+18	9+12+24+24	12+12+21+24	
9+18	7+9+12	9+9+18	12+12+21	21+21+24	7+7+7+18	7+7+18+24	7+9+18+24	7+18+18+24	9+9+18+21	9+18+18+18	12+12+24+24	
9+21	7+9+18	9+9+21	12+12+24	21+24+24	7+7+7+21	7+7+21+21	7+9+21+21	7+18+21+21	9+9+18+24	9+18+18+21	12+18+18+18	
9+24	7+9+21	9+9+24	12+18+18	24+24+24	7+7+7+24	7+7+21+24	7+9+21+24	7+18+21+24	9+9+21+21	9+18+18+24	12+18+18+21	
12+18	7+9+24	9+12+12	12+18+21	-	7+7+9+9	7+7+24+24	7+9+24+24	7+18+24+24	9+9+21+24	9+18+21+21	12+18+18+24	
12+21	7+12+12	9+12+18	12+18+24	-	7+7+9+9	7+9+9+9	7+12+12+12	7+21+21+21	9+9+24+24	9+18+21+24	12+18+21+21	
12+24	7+12+18	9+12+21	12+21+21	-	7+7+9+12	7+9+9+12	7+12+12+18	9+9+9+9	9+12+12+12	9+21+21+21	18+18+18+18	
18+18	7+12+21	9+12+24	12+21+24	-	7+7+9+18	7+9+9+18	7+12+12+21	9+9+9+12	9+12+12+18	12+12+12+12	-	
18+21	7+12+24	9+18+18	12+24+24	-	7+7+9+21	7+9+9+21	7+12+12+24	9+9+9+18	9+12+12+21	12+12+12+18	-	
18+24	7+18+18	9+18+21	18+18+18	-	7+7+9+24	7+9+9+24	7+12+18+18	9+9+9+21	9+12+12+24	12+12+12+21	-	
21+21	7+18+21	9+18+24	18+18+21	-	7+7+12+12	7+9+12+12	7+12+18+21	9+9+9+24	9+12+18+18	12+12+12+24	-	
21+24	7+18+24	9+21+21	18+18+24	-	7+7+12+18	7+9+12+18	7+12+18+24	9+9+12+12	9+12+18+21	12+12+18+18	-	
24+24	7+21+21	9+21+24	18+21+21	-	7+7+12+21	7+9+12+21	7+12+21+21	9+9+12+18	9+12+18+24	12+12+18+21	-	

448 KOMBINÁCIÓ

GWHD(56S)NK3CO (2 to 9) GWHD(56S)NM3DO (2 to 9)

2 beltéri	3 beltéri					4 beltéri						
	7+18	7+7+18	7+21+24	9+24+24	18+21+24	7+7+7+7	7+7+12+24	7+9+12+24	7+12+21+24	9+9+12+21	9+12+21+21	12+12+18+24
7+21	7+7+21	7+24+24	12+12+12	18+24+24	7+7+7+9	7+7+18+18	7+9+18+18	7+18+18+18	9+9+12+24	9+12+21+24	12+12+21+21	
7+24	7+7+24	9+9+12	12+12+18	21+21+21	7+7+7+12	7+7+18+21	7+9+18+21	7+18+18+21	9+9+18+18	9+12+24+24	12+12+21+24	
9+18	7+9+12	9+9+18	12+12+21	21+21+24	7+7+7+18	7+7+18+24	7+9+18+24	7+18+18+24	9+9+18+21	9+18+18+18	12+12+24+24	
9+21	7+9+18	9+9+21	12+12+24	21+24+24	7+7+7+21	7+7+21+21	7+9+21+21	7+18+21+21	9+9+18+24	9+18+18+21	12+18+18+18	
9+24	7+9+21	9+9+24	12+18+18	24+24+24	7+7+7+24	7+7+21+24	7+9+21+24	7+18+21+24	9+9+21+21	9+18+18+24	12+18+18+21	
12+18	7+9+24	9+12+12	12+18+21	-	7+7+9+9	7+7+24+24	7+9+24+24	7+18+24+24	9+9+21+24	9+18+21+21	12+18+18+24	
12+21	7+12+12	9+12+18	12+18+24	-	7+7+9+9	7+9+9+9	7+12+12+12	7+21+21+21	9+9+24+24	9+18+21+24	12+18+21+21	
12+24	7+12+18	9+12+21	12+21+21	-	7+7+9+12	7+9+9+12	7+12+12+18	9+9+9+9	9+12+12+12	9+21+21+21	18+18+18+18	
18+18	7+12+21	9+12+24	12+21+24	-	7+7+9+18	7+9+9+18	7+12+12+21	9+9+9+12	9+12+12+18	12+12+12+12	-	
18+21	7+12+24	9+18+18	12+24+24	-	7+7+9+21	7+9+9+21	7+12+12+24	9+9+9+18	9+12+12+21	12+12+12+18	-	
18+24	7+18+18	9+18+21	18+18+18	-	7+7+9+24	7+9+9+24	7+12+18+18	9+9+9+21	9+12+12+24	12+12+12+21	-	
21+21	7+18+21	9+18+24	18+18+21	-	7+7+12+12	7+9+12+12	7+12+18+21	9+9+9+24	9+12+18+18	12+12+12+24	-	
21+24	7+18+24	9+21+21	18+18+24	-	7+7+12+18	7+9+12+18	7+12+18+24	9+9+12+12	9+12+18+21	12+12+18+18	-	
24+24	7+21+21	9+21+24	18+21+21	-	7+7+12+21	7+9+12+21	7+12+21+21	9+9+12+18	9+12+18+24	12+12+18+21	-	

448 KOMBINÁCIÓ

GWHD(56S)NK3CO (2 to 9) GWHD(56S)NM3DO (2 to 9)

	5 beltéri						6 beltéri		
		7+7+7+7+7	7+7+9+9+9	7+7+12+21+21	7+9+12+12+24	9+9+9+18+18	12+12+12+12+18	7+7+7+7+7+7	7+7+7+9+12+12
	7+7+7+7+9	7+7+9+9+12	7+7+12+21+24	7+9+12+18+18	9+9+9+18+21	12+12+12+12+21	7+7+7+7+7+9	7+7+7+9+12+12	7+7+9+9+12+21
	7+7+7+7+12	7+7+9+9+18	7+7+18+18+18	7+9+12+18+21	9+9+9+18+24	12+12+12+12+24	7+7+7+7+7+12	7+7+7+9+12+18	7+7+9+9+12+24
	7+7+7+7+18	7+7+9+9+21	7+7+18+18+21	7+9+12+18+24	9+9+9+21+21	12+12+12+18+18	7+7+7+7+7+18	7+7+7+9+12+21	7+7+9+9+18+18
	7+7+7+7+21	7+7+9+9+24	7+9+9+9+9	7+9+12+21+21	9+9+9+21+24	-	7+7+7+7+7+21	7+7+7+9+12+24	7+7+9+9+18+21
	7+7+7+7+24	7+7+9+12+12	7+9+9+9+12	7+9+18+18+18	9+9+12+12+12	-	7+7+7+7+7+24	7+7+7+9+18+18	7+7+9+12+12+12
	7+7+7+9+9	7+7+9+12+18	7+9+9+9+18	7+12+12+12+12	9+9+12+12+18	-	7+7+7+7+9+9	7+7+7+9+18+21	7+7+9+12+12+18
	7+7+7+9+12	7+7+9+12+21	7+9+9+9+21	7+12+12+12+18	9+9+12+12+21	-	7+7+7+7+9+12	7+7+7+9+18+24	7+7+9+12+12+21
	7+7+7+9+18	7+7+9+12+24	7+9+9+9+24	7+12+12+12+21	9+9+12+12+24	-	7+7+7+7+9+18	7+7+7+9+21+21	7+7+9+12+12+24
	7+7+7+9+21	7+7+9+18+18	7+9+9+12+12	7+12+12+12+24	9+9+12+18+18	-	7+7+7+7+9+21	7+7+12+12+12	7+7+9+12+18+18
	7+7+7+9+24	7+7+9+18+21	7+9+9+12+18	7+12+12+18+18	9+9+12+18+21	-	7+7+7+7+9+24	7+7+12+12+18	7+9+9+9+9+9
	7+7+7+12+12	7+7+9+18+24	7+9+9+12+21	7+12+12+18+21	9+9+12+18+24	-	7+7+7+7+12+12	7+7+12+12+21	7+9+9+9+9+12
	7+7+7+12+18	7+7+9+21+24	7+9+9+12+24	9+9+9+9+9	9+9+12+21+21	-	7+7+7+7+12+18	7+7+12+12+24	7+9+9+9+9+18
	7+7+7+12+21	7+7+9+24+24	7+9+9+18+18	9+9+9+9+12	9+9+18+18+18	-	7+7+7+7+12+21	7+7+12+18+18	7+9+9+9+9+21
	7+7+7+12+24	7+7+12+12+12	7+9+9+18+21	9+9+9+9+18	9+12+12+12+12	-	7+7+7+7+12+24	7+7+12+18+21	7+9+9+9+9+24
	7+7+7+18+18	7+7+12+12+18	7+9+9+18+24	9+9+9+9+21	9+12+12+12+18	-	7+7+7+7+18+18	7+7+9+9+9+9	7+9+9+9+12+12
	7+7+7+18+21	7+7+12+12+21	7+9+9+21+21	9+9+9+9+24	9+12+12+12+21	-	7+7+7+9+9+9	7+7+9+9+9+12	7+9+9+9+12+18
	7+7+7+18+24	7+7+12+12+24	7+9+9+21+24	9+9+9+12+12	9+12+12+12+24	-	7+7+7+9+9+12	7+7+9+9+9+18	7+9+9+9+12+21
	7+7+7+21+21	7+7+12+18+18	7+9+12+12+12	9+9+9+12+18	9+12+12+18+18	-	7+7+7+9+9+18	7+7+9+9+9+21	7+9+9+9+12+24
	7+7+7+21+24	7+7+12+18+21	7+9+12+12+18	9+9+9+12+21	9+12+12+18+21	-	7+7+7+9+9+21	7+7+9+9+9+24	7+9+9+9+18+18
	7+7+7+24+24	7+7+12+18+24	7+9+12+12+21	9+9+9+12+24	12+12+12+12+12	-	7+7+7+9+9+24	7+7+9+9+12+12	7+9+9+12+12+12

448 KOMBINÁCIÓ

GWHD(56S)NK3CO (2 to 9) GWHD(56S)NM3DO (2 to 9)

	6 beltéri		7 beltéri			8 beltéri		9 beltéri
		7+9+9+12+12+18	12+12+12+12+12+12	7+7+7+7+7+7+7	7+7+7+7+9+9+21	7+7+9+9+9+9+12	7+7+7+7+7+7+7+7	7+7+7+9+9+9+9+9
	7+9+9+12+12+21	-	7+7+7+7+7+7+9	7+7+7+7+9+9+24	7+7+9+9+9+9+18	7+7+7+7+7+7+7+9	7+7+7+9+9+9+9+9	7+7+7+7+7+7+7+7+9
	7+9+12+12+12+12	-	7+7+7+7+7+7+12	7+7+7+7+9+12+12	7+7+9+9+9+9+21	7+7+7+7+7+7+7+12	7+7+7+9+9+9+12+	7+7+7+7+7+7+7+7+12
	7+9+12+12+12+18	-	7+7+7+7+7+7+18	7+7+7+7+9+12+18	7+7+9+9+9+12+12	7+7+7+7+7+7+7+18	7+7+9+9+9+9+9+9	7+7+7+7+7+7+7+9+9
	7+12+12+12+12+12	-	7+7+7+7+7+7+21	7+7+7+7+9+12+21	7+7+9+9+9+12+18	7+7+7+7+7+7+7+21	7+7+9+9+9+9+9+9	7+7+7+7+7+7+7+9+12
	9+9+9+9+9+9	-	7+7+7+7+7+7+24	7+7+7+7+12+12+12	7+7+9+9+12+12+12	7+7+7+7+7+7+9+9	7+9+9+9+9+9+9+9	7+7+7+7+7+7+9+9+9
	9+9+9+9+9+12	-	7+7+7+7+7+9+9	7+7+7+7+12+12+18	7+7+9+12+12+12+12	7+7+7+7+7+7+9+12	9+9+9+9+9+9+9+9	7+7+7+7+7+7+9+9+12
	9+9+9+9+9+18	-	7+7+7+7+7+9+12	7+7+7+9+9+9+9	7+9+9+9+9+9+9	7+7+7+7+7+7+9+18	-	7+7+7+7+7+9+9+9+9
	9+9+9+9+9+21	-	7+7+7+7+7+9+18	7+7+7+9+9+9+12	7+9+9+9+9+9+12	7+7+7+7+7+7+9+21	-	-
	9+9+9+9+9+24	-	7+7+7+7+7+9+21	7+7+7+9+9+9+18	7+9+9+9+9+9+18	7+7+7+7+7+7+12+12	-	-
	9+9+9+9+12+12	-	7+7+7+7+7+9+24	7+7+7+9+9+9+21	7+9+9+9+9+12+12	7+7+7+7+7+7+12+18	-	-
	9+9+9+9+12+18	-	7+7+7+7+7+12+12	7+7+7+9+9+9+24	7+9+9+9+12+12+12	7+7+7+7+7+9+9+9	-	-
	9+9+9+9+12+21	-	7+7+7+7+7+12+18	7+7+7+9+9+12+12	9+9+9+9+9+9+9	7+7+7+7+7+9+9+12	-	-
	9+9+9+9+12+24	-	7+7+7+7+7+12+21	7+7+7+9+9+12+18	9+9+9+9+9+9+12	7+7+7+7+7+9+9+18	-	-
	9+9+9+9+18+18	-	7+7+7+7+7+12+24	7+7+7+9+9+12+21	9+9+9+9+9+9+18	7+7+7+7+7+9+12+12	-	-
	9+9+9+12+12+12	-	7+7+7+7+7+18+18	7+7+7+9+12+12+12	9+9+9+9+9+12+12	7+7+7+7+7+12+12+12	-	-
	9+9+9+12+12+18	-	7+7+7+7+9+9+9	7+7+7+9+12+12+18	9+9+9+9+12+12+12	7+7+7+7+9+9+9+9	-	-
	9+9+9+12+12+21	-	7+7+7+7+9+9+12	7+7+7+12+12+12+12	-	7+7+7+7+9+9+9+12	-	-
	9+9+12+12+12+18	-	7+7+7+7+9+9+18	7+7+9+9+9+9+9	-	7+7+7+7+9+9+12+12	-	-
	9+9+12+12+12+21	-	-	-	-	-	-	-
	9+9+12+12+12+24	-	-	-	-	-	-	-

KERESKEDELMELI SPLIT KLÍMÁK





KERESKEDELMI SPLIT KLÍMÁK

U-Match



KERESKEDELMI SPLIT KLÍMÁK

KONZOL



GREE		GREE GEH09AA KONZOL	GREE GEH12AA KONZOL
HŰTŐTELJESÍTMÉNY	kW	2,7	3,5
FŰTŐTELJESÍTMÉNY	kW	2,9	3,8
TEL.J.FELVÉTEL HŰTŐ	W	720	1000
TEL.J.FELVÉTEL FŰTŐ	W	730	960
ENERGIAOSZTÁLY		A++/A+	A++/A+
SEER/SCOP	W/W	7,2/4,0	7,0/4,1
BELTÉRI MÉRET	mm	700x600x215	700x600x215
BELTÉRI ZAJSZINT	dB(A)	39/.../23	44/.../25
BELTÉRI TÖMEG	kg	15	15
KÜLTÉRI MÉRET	mm	776x540x320	848x540x320
KÜLTÉRI ZAJSZINT	dB(A)	49	52
KÜLTÉRI TÖMEG	kg	28	31
FESZÜLTÉS/BETÁP	V	230/KÜLTÉRI	230/KÜLTÉRI
MAX.ÁRAMERŐSSÉG	A	6	6,7
HŰTŐKÖZEG		R32	R32
HŰTŐKÖZEG ALAPTÖLTET	m	5	5
CSŐMÉRET FOLY/GÁZ	mm	6/10	6/10
MIN./MAX.CSŐVEZÉSI TÁV.	m	3/20	3/20
MAX.MAGASSÁG KÜL.	m	10	10
MŰK.TARTOMÁNY HŰTÉS	°C	-15..+43	-15..+43
MŰK.TARTOMÁNY FŰTÉS	°C	-22..+24	-22..+24

GREE KONZOL



▶ KIEMELT TULAJDONSÁGOK

Wi-Fi vezérlés, I-Feel funkció, 8°C-os temperálás, LED kijelző, „Turbo” hűtés, Csendes üzemmód, 24 órás időzítő, Hideg levegő befújás védelem, Átfogó védelem, Tisztítható szűrők, Minőségi motorok, Idő kijelzés, Billentyűzet zár, Széles feszültség tartomány, Több ventilátor fokozat, Öndiagnózis, Automata üzem, Széles légterelés, Függőleges légterelés, Memória funkció

OPCIONÁLIS TARTOZÉKOK

Vezetékes távirányító, Kártyás kapcsoló, Központi vezérlés, Távoli felügyelet



GREE ARCA FOTÓZÁS 2020

KERESKEDELMI SPLIT KLÍMÁK

KAZETTÁS

▶ KIEMELT TULAJDONSÁGOK

I-Feel funkció, 8°C-os temperálás, -20°C fűtési működési tartomány, H-tarifa igényelhető, Kompresszor karter és csepptálca fűtés, G10 inverter technológia, LED kijelző, Kellemes éjszakai mód, „Turbo” hűtés, Csendes üzemmód, 24 órás időzítő, Hideg levegő befújás védelem, Intelligens leolvasztás, Átfogó védelem, Tisztítható szűrők, Minőségi motorok, Idő kijelzés, Billentyűzet zár, Széles feszültség tartomány, Több ventilátor fokozat, Öndiagnózis, Automata üzem, Memória funkció

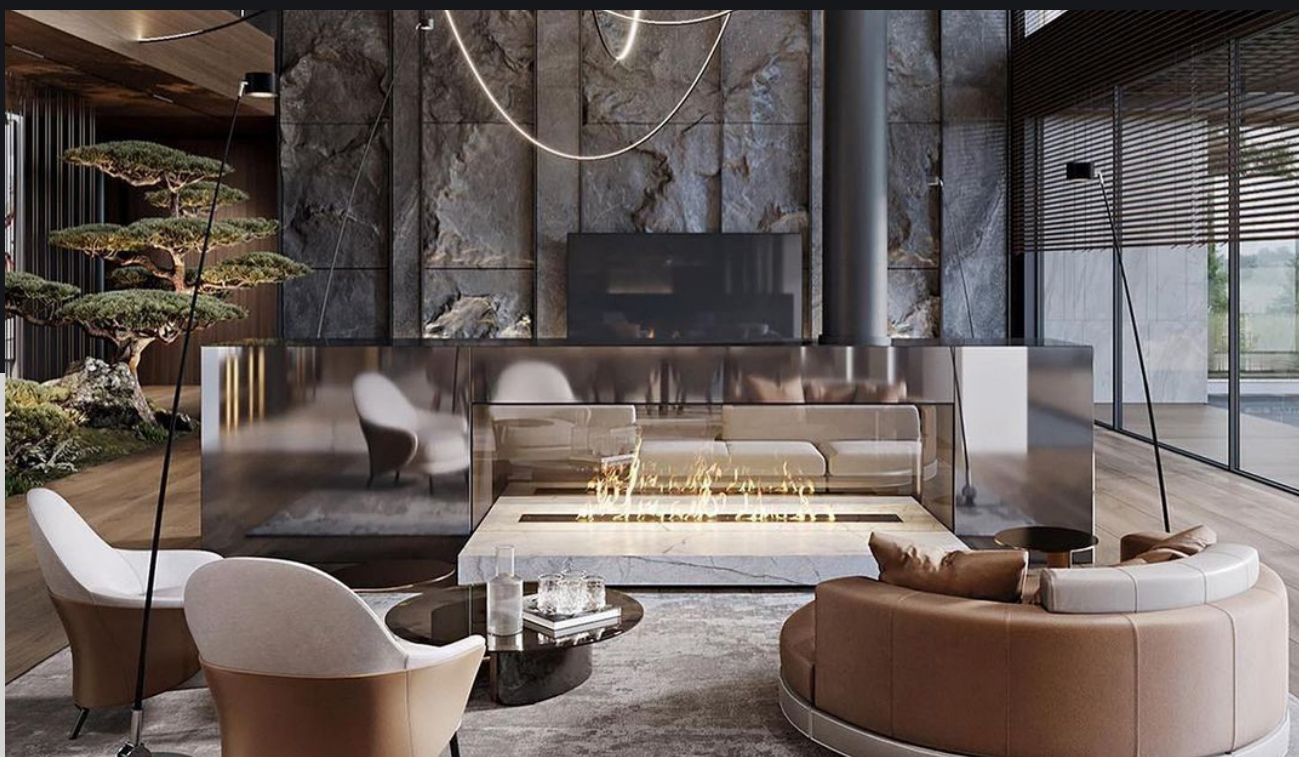

■ OPCIONÁLIS TARTOZÉKOK

■ Wi-Fi vezérlés, Vezetékes távirányító, Kártyás kapcsoló, Központi vezérlés, Távoli felügyelet

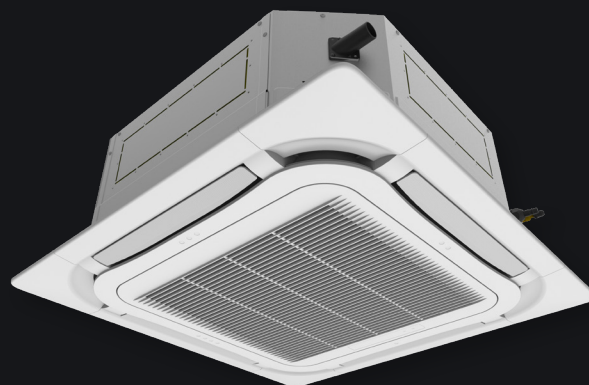

GREE		GUD35T/GUD35W KAZETTÁS	GUD50T/GUD50W KAZETTÁS	GUD71T/GUD71W KA- ZETTÁS	GUD125T/GUD125W KAZETTÁS
HŰTŐTELJESÍTMÉNY	kW	3,5	5,0	7,0	12,0
FŰTŐTELJESÍTMÉNY	kW	4,0	6,0	8,0	13,5
ENERGIAOSZTÁLY		A++/A+	A++/A+	A++/A	A++/A
SEER/SCOP	W/W	6,5/4,1	6,1/4,1	6,2/4,1	5,8/3,6
BELTÉRI MÉRET	mm	570x570x260	570x570x260	840x840x240	840x840x290
BELTÉRI ZAJSZINT	dB(A)	40	40	42	49
BELTÉRI TÖMEG	kg	20	20	29	34
CSŐMÉRETEK (FOLYADÉK/GÁZ)	mm	6/10	6/12	10/16	10/16
KÜLTÉRI MÉRET	mm	596x818x302	596x818x302	698x892x340	820x940x460
KÜLTÉRI ZAJSZINT	dB(A)	50	50	56	57
KÜLTÉRI TÖMEG	kg	39	39	52	98
FESZÜLTÉS	V	230	230	230	400
HŰTŐKÖZEG		R32	R32	R32	R32
HŰTŐKÖZEG ALAPTÖLTET	m	5	5	5	5
MAX.CSŐVEZÉSI TÁV.	m	30	35	50	75
MAX.MAGASSÁG KÜL.	m	15	20	25	30
MŰK.TARTOMÁNY HŰTÉS	°C	-20..+48	-20..+48	-20..+48	-20..+48
MŰK.TARTOMÁNY FŰTÉS	°C	-20..+24	-20..+24	-20..+24	-20..+24



U - MATCH



▶ KIEMELT TULAJDONSÁGOK

I-Feel funkció, 8°C-os temperálás, -20°C fűtési működési tartomány, H-tarifa igényelhető, Kompresszor karter és csepptálca fűtés, G10 inverter technológia, LED kijelző, Kellemes éjszakai mód, „Turbo” hűtés, Csendes üzemmód, 24 órás időzítő, Hideg levegő befújás védelem, Intelligens leolvasztás, Átfagó védelem, Tisztítható szűrők, Minőségi motorok, Idő kijelzés, Billentyűzet zár, Széles feszültség tartomány, Több ventilátor fokozat, Öndiagnózis, Automata üzem, Memória funkció

OPCIONÁLIS TARTOZÉKOK

Wi-Fi vezérlés, Vezetékes távirányító, Kártyás kapcsoló, Központi vezérlés, Távoli felügyelet

KERESKEDELMI SPLIT KLÍMÁK

PARAPET-MENNYEZETI



		GUD50ZD/GUD50W PARAPET/MENNYEZETI	GUD71ZD/GUD71W PARAPET/MENNYEZETI	GUD125ZD/GUD125W PARAPET/MENNYEZETI
HŰTŐTELJESÍTMÉNY	kw	5,0	7,0	12,0
FŰTŐTELJESÍTMÉNY	kw	6,0	8,0	13,5
ENERGIAOSZTÁLY		A++/A+	A++/A	A++/A
SEER/SCOP	W/W	6,1/4,1	6,1/4,1	6,1/3,6
BELTÉRI MÉRET	mm	235x870x665	235x1200x665	235x1570x665
BELTÉRI ZAJSZINT	dB(A)	40	43	49
BELTÉRI TÖMEG	kg	27	32	44
CSÖMÉRETEK (FOLYADÉK/GÁZ)	mm	6/12	10/16	10/16
KÜLTÉRI MÉRET	mm	596x818x302	698x892x340	820x940x460
KÜLTÉRI ZAJSZINT	dB(A)	51	56	57
KÜLTÉRI TÖMEG	kg	39	52	98
FESZÜLTÉS	V	230	230	400
HŰTŐKÖZEG		R32	R32	R32
HŰTŐKÖZEG ALAPTÖLTET	m	5	5	5
MAX.CSÖVEZÉSI TÁV.	m	35	50	75
MAX.MAGASSÁG KÜL.	m	20	25	30
MŰK.TARTOMÁNY HŰTÉS	°C	-20..+48	-20..+48	-20..+48
MŰK.TARTOMÁNY FŰTÉS	°C	-20..+24	-20..+24	-20..+24

KERESKEDELMI SPLIT KLÍMÁK

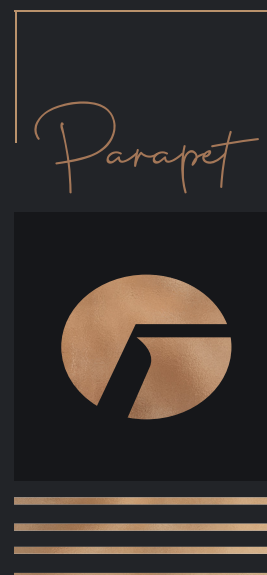

KERESKEDELMI SPLIT KLÍMÁK

LÉGCSATORNÁS

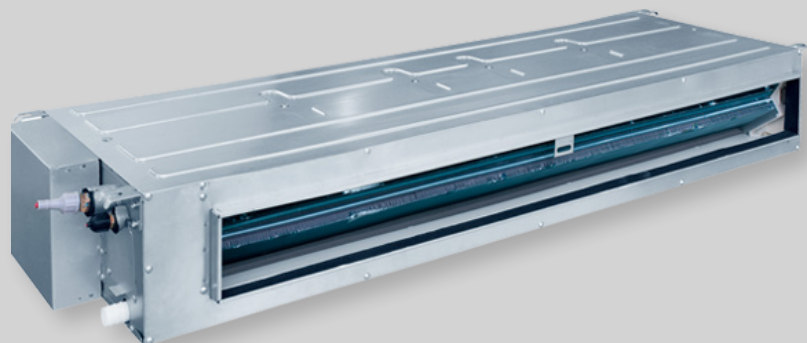

GREE		GUD35PS/GUD35W LÉGCSATORNÁS	GUD50PS/GUD50W LÉGCSATORNÁS	GUD71PS/GUD71W LÉGCSATORNÁS	GUD125PHS/GUD125W LÉGCSATORNÁS	GUD160PHS/GUD160W LÉGCSATORNÁS
HŰTŐTELJESÍTMÉNY	kW	3,5	5,0	7,0	12,0	16,0
FŰTŐTELJESÍTMÉNY	kW	4,0	6,0	8,0	13,5	17,5
ENERGIAOSZTÁLY		A++/A+	A++/A+	A++/A	A++/A	A++/A
SEER/SCOP	W/W	6,1/4,1	6,1/4,1	6,2/4,1	6,1/3,8	6,5/3,6
BELTÉRI LÉGSZÁLLÍTÁS	m ³ /h	650	950	1200	2000	2400
NÉVLEGES STATIKUS NYOMÁS	Pa	25 (0-40)	25 (0-40)	25 (0-75)	37 (25-200)	50 (30-200)
BELTÉRI MÉRET	mm	200x700x474	200x1000x450	220x1300x450	300x1400x700	300x1400x700
BELTÉRI ZAJSZINT	dB(A)	35	39	40	42	47
BELTÉRI TÖMEG	kg	18	25	31	43	57
CSŐMÉRETEK (FOLYADÉK/GÁZ)	mm	6/10	6/12	10/16	10/16	10/16
KÜLTÉRI MÉRET	mm	596x818x302	596x818x302	698x892x340	820x940x460	1345x900x340
KÜLTÉRI ZAJSZINT	dB(A)	50	51	56	57	59
KÜLTÉRI TÖMEG	kg	39	39	52	98	120
FESZÜLTÉS	V	230	230	230	400	400
HŰTŐKÖZEG		R32	R32	R32	R32	R32
HŰTŐKÖZEG ALAPTÖLTET	m	5	5	5	5	5
MAX.CSŐVEZÉSI TÁV.	m	30	35	50	75	75
MAX.MAGASSÁG KÜLÖNBSÉG	m	15	20	25	30	30
MŰK.TARTOMÁNY HŰTÉS	°C	-20..+48	-20..+48	-20..+48	-20..+48	-20..+48
MŰK.TARTOMÁNY FŰTÉS	°C	-20..+24	-20..+24	-20..+24	-20..+24	-20..+24
MAX. STATIKUS NYOMÁS	Pa	40	40	75	200	200

▶ KIEMELT TULAJDONSÁGOK

I-Feel funkció, 8°C-os temperálás, -20°C fűtési működési tartomány, H-tarifa igényelhető, Kompresszor karter és csepptálca fűtés, G10 inverter technológia, LED kijelző, Kellemes éjszakai mód, „Turbo” hűtés, Csendes üzemmód, 24 órás időzítő, Hideg levegő befújás védelem, Intelligens leolvasztás, Átfogó védelem, Tisztítható szűrők, Minőségi motorok, Idő kijelzés, Billentyűzet zár, Széles feszültség tartomány, Több ventilátor fokozat, Öndiagnózis, Automata üzem, Memória funkció

OPCIONÁLIS TARTOZÉKOK

Wi-Fi vezérlés, Vezetékes távirányító, Kártyás kapcsoló, Központi vezérlés, Távoli felügyelet



GMV6 KÖZPONTI KLÍMA RENDSZER





KÖZPONTI KLÍMA RENDSZER

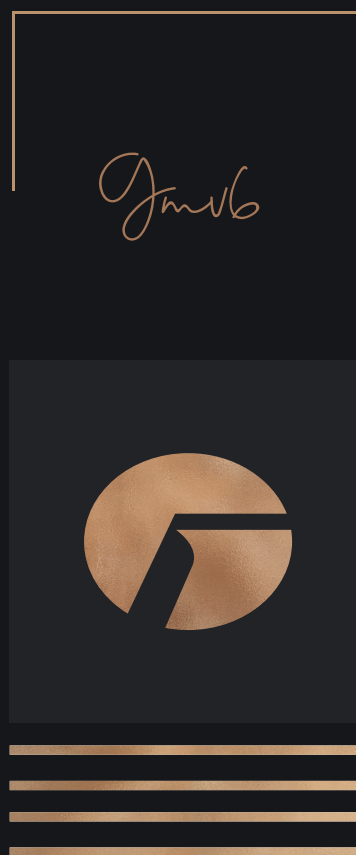

GMV6 KÖZPONTI KLÍMA RENDSZER

FŐ TULAJDONSÁGAI

SZÉLES MŰKÖDÉSI TARTOMÁNY

A GREE GMV6 szélsőséges üzemi tartományban is megbízhatóan működik. Hűtésben: -15°C - 55°C-ig. Fűtésben -30°C - 24°C között.

*Bizonyos feltételek teljesülése esetén

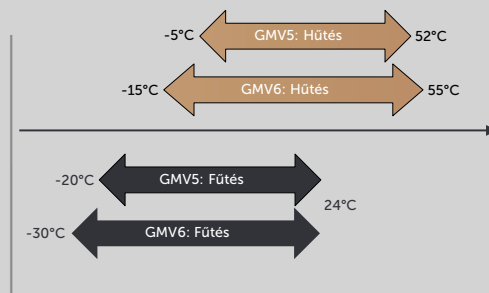

VEZÉRLŐ ELEKTRONIKA

Átgondolt, újratervezett vezérlés. A 35%-kal kisebb panelek mellett, az elektromos doboz új alumínium hűtőbordákat kapott, ezáltal a GMV5 kültéri egységekhez képest 4,5-szer jobb a hővezetése. Az IPM modul hűtése hűtőközeggel történik, így akár 8°C-al is hidegebb a vezérlőpanelek környezete.

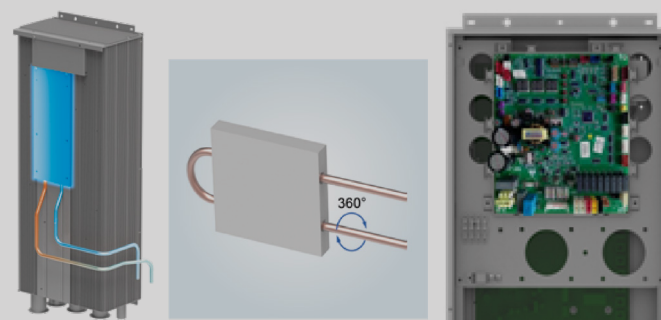

KOMPRESSZOROK

Magas hatékonyságú, továbbfejlesztett, gőzbefecskendezéses kompresszorok az alábbi fontos újításokkal:

Gyors felfutás: 75 másodpercen belül eléri a maximális teljesítményét (maximum 140Hz).

Az előfűtési idő 8 órától 2 órára csökkent.

A motor tekercsein keresztül történő fűtés lehetővé teszi a biztonságos üzemet akkor is, ha a külső fűtőszál meghibásodik.

A dupla szigetelésű kompresszor 5dB(A) értékkel jobb, mint a GMV5-ös.

Csak DC inverteres kompresszorok vannak a rendszerben.

Nincsenek indításkori áramlökések és folyamatos a teljesítményszabályozás.

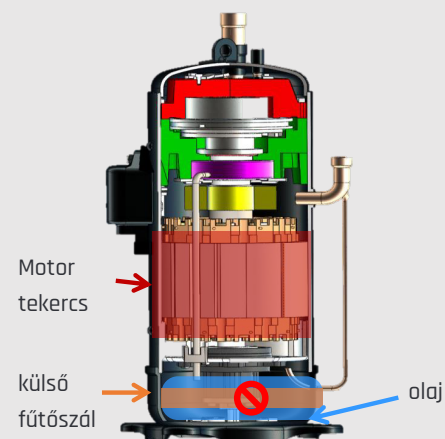



ÚJRA TERVEZETT VENTILÁTOR LAPÁT

A GMV6 ventilátor lapátja sokkal halkabb és hatékonyabb mint az elődje. Csökkent hangnyomás szintje és emelkedett a statikus nyomás (ESP) 110 Pa-ra.

* Egy ventilátoros modelleknél

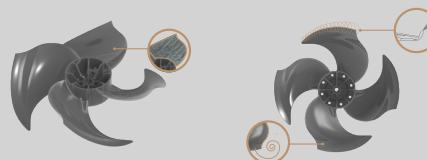

GMV5 lamella

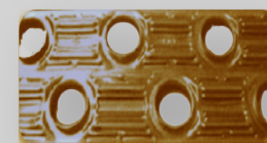

GMV6 hullámos lamella



ÚJ HŐCSERÉLŐ KIALAKÍTÁS

A hullámos hidrofíli kialakítás révén javult a hőcserélő hatékonysága, ezáltal a leolvasztás is kevesebb energiafelhasználást kíván.

GMV6 KÖZPONTI KLÍMA RENDSZER

SOKOLDALÚSÁG

SZÉLES MŰKÖDÉSI HŐMÉRSÉKLET TARTOMÁNY

Szélesedett Gree GMV6 rendszer működési tartománya hűtés üzemben -15°C -tól 55°C -ig és -30°C -tól 24°C -ig fűtés üzemben.

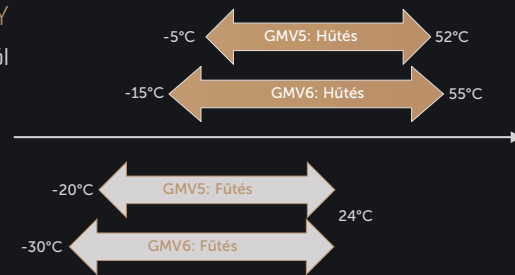

1000M CSÖVEZÉS, KÖNNYŰ TELEPÍTÉS

A GMV6 rendszer különböző funkciójú épületekben telepíthető.

A csövezés egyszerűsége a VRF rendszerek egyik előnye, ezáltal a telepítés egyszerűbb és a költségek alacsonyabbak.

Maximum összes csövezhetőség: 1000m^*

Maximum táv kültéri és beltéri között: 200m

Maximum magasság különbség kültéri és beltéri között: 100m^{**}

Maximum magasság különbség beltériek között: 40m

Maximum csőhossz az első elágazás és az utolsó beltéri között: 120m^{***}

*: A műszaki leírásban meghatározott értékek betartása mellett.

**:, Abban az esetben, ha a kültéri a beltéri fölé van elhelyezve.

***: Bizonyos feltételek teljesülése esetén

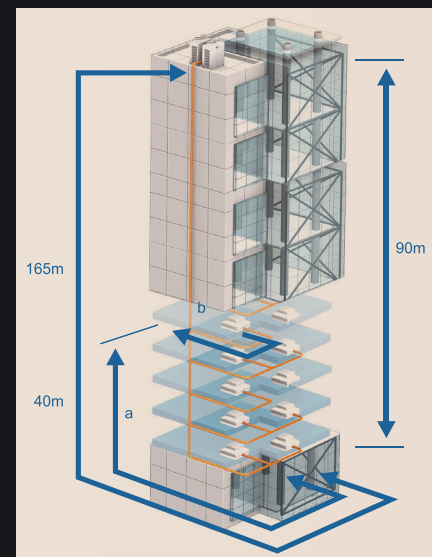

ÖSSZETETT VEZÉRLÉSI ÉS ELÉRÉSI OPCIÓK

A GMV rendszer számos opciós gyári vezérlővel kezelhető. Elérhetőek távoli elérés és költségmegosztó rendszereink.

Központi vezérlés összetett rendszerekben

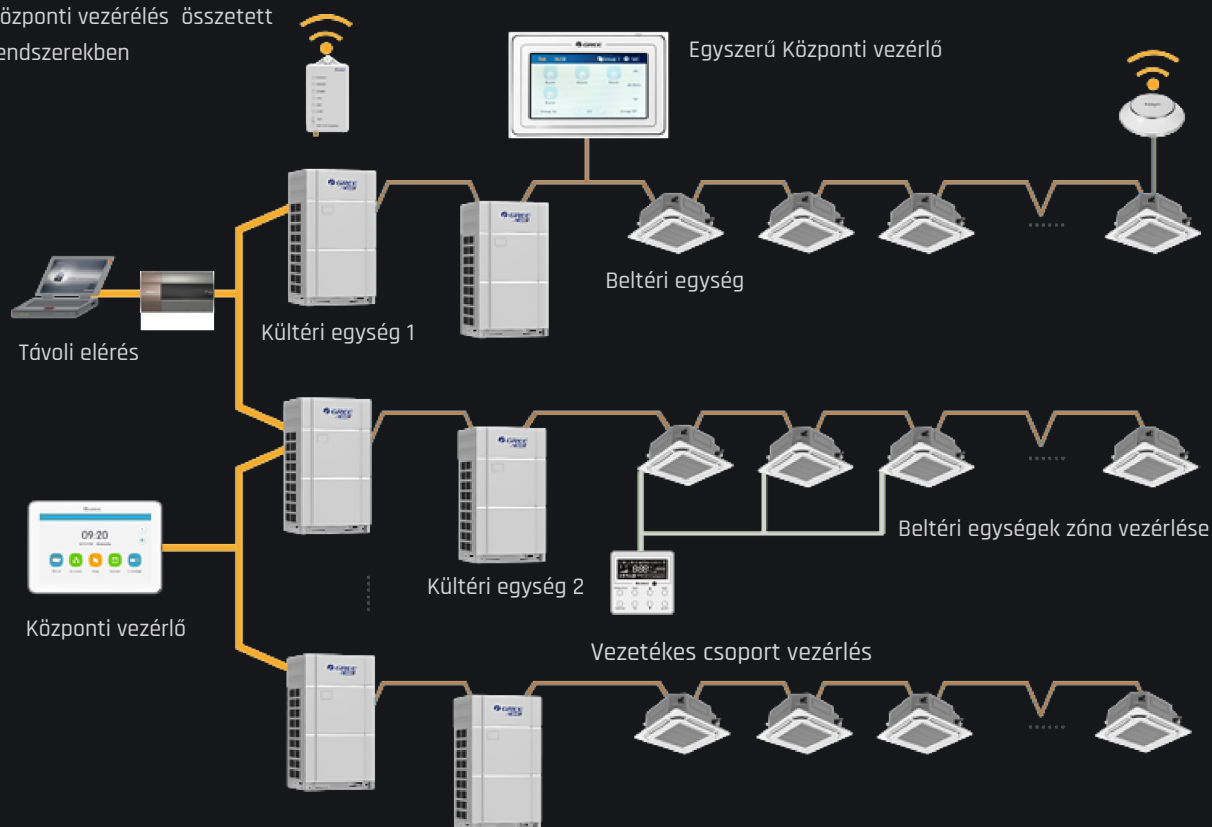

CAN+ HÁLÓZAT

Az összetett GMV6 rendszerekben gyors hálózati kommunikációra van szükség. A hagyományos struktúra esetében, ez nem minden esetben valósult meg. A CAN+ szabvány bevezetésével a GREE gyár megoldotta az ebből adódó problémákat és a legbonyolultabb hálózati megoldások esetén sincs késlekedés a rendszer reakció idejében.

		Rendszer	Can+ kommunikációs hálózat	Hagyományos kommunikációs hálózat
Valós idejű reagálás		Egy rendszerben az egységek közötti áramlási sebesség	<500ms	5s
		Általános válaszidők	Mikroszekundum	Másodperc
		Központi vezérlő válaszideje	6s	10 perc
Megbízható hálózat		Hiba felismerés	Automatikus	nincs
		Egy egység meghibásodásának hatása a rendszerben	Nincs hatással a többi egységre	Minden a Master egységen keresztül működik
		Alhálózat elemei	Akár 100 egység	64 egység

GMV6 KÖZPONTI KLÍMA RENDSZER

SOKOLDALÚSÁG

VÁLTOZATLAN KOMMUNIKÁCIÓ A BELTÉRI EGYSÉGEKKEL

AZ új GMV6 kültéri egység az összes GMV5 beltéri egységhez alkalmazható.
Összesen 100db beltéri egység köthető rá, ami 20%-kal több mint a GMV5-nél.



Kisebb telepítési távolságok a kültéri egységek között

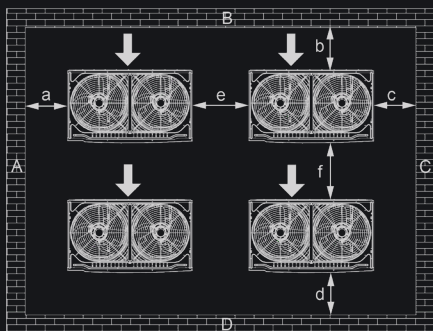

Hagyományos VRF

	GMV5	GMV6	Csökkenés mértéke
a	1000	300	70% ↓
b	1000	100	90% ↓
c	1000	100	90% ↓
d	1200	500	58% ↓
e	200	200	-
f	1200	600	50% ↓

SZÉLES ALKALMAZÁSI TERÜLET

A GMV6 rendszer akár 4 kültéri és 100 beltéri egységből is állhat. Ez hasznos lehet iroda épületek és hotelek hűtési/fűtési feladatainak megoldása során. 3 csöves rendszer esetén lehetőség van egyidejű hűtésre és fűtésre is.



INTELLIGENS RENDSZER ELLENŐRZÉS, GYORSABB BEÜZEMELÉS

A GMV6 automatikus funkciói:

Automatikusan keresi a kültéri és beltéri egységeket és a címzés is automatikusan történik

Automatikusan határozza meg az egységek számát

Automatikus hiba ellenőrzés

Automatikus rendszerellenőrzés

Ezekén kívül elérhető szervizeszközökkel támogatjuk a beüzemelést.

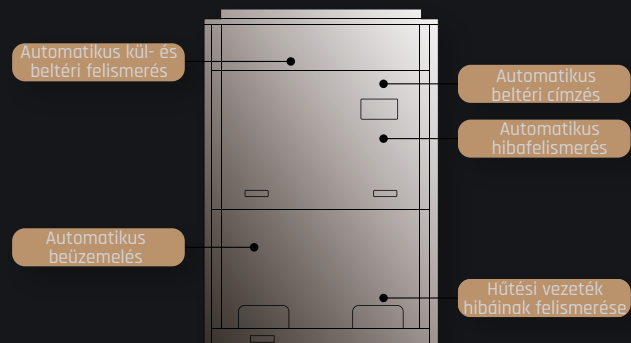

KÜLÖNBÖZŐ BEÜZEMELÉSI LEHETŐSÉG

A teljes GMV rendszer beüzemelése több módon is lehetséges.

A kültéri egység kezelőfelületén

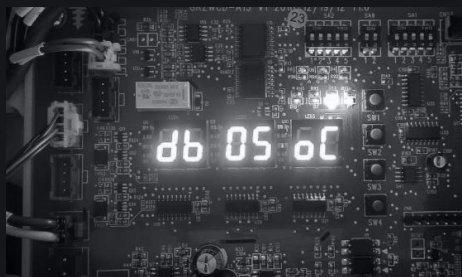

Gyári Gree szervizeszközrel közvetlenül kapcsolódva a kültéri egységhez



GMV RENDSZER MÉRETEZŐ SZOFTVER

Minden épület egyedi, a projektek személyre szabottak, így minden rendszer más és más. A Gree által kifejlesztett méretező szoftverrel az elképzelt GMV6 rendszerek precízen megtervezhetőek.

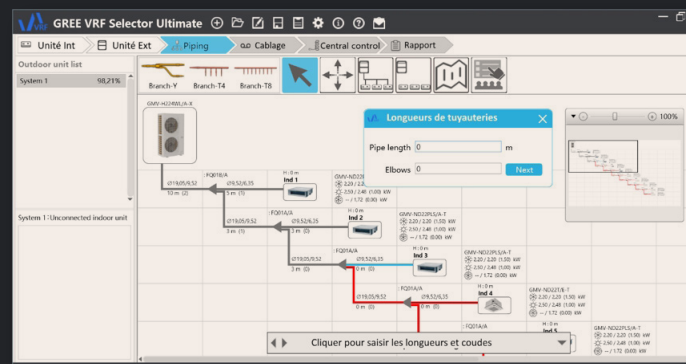

GMV6 KÖZPONTI KLÍMA RENDSZER FELÉPÍTÉS

BYPASS ÁG KIALAKÍTÁSA A KONDENZÁTORBAN

A kondenzátor alján kialakított jégmentesítő kondenzátor szegmens, alacsony külső hőmérséklet esetén biztosítja a jégmentesítést, egy forrógázos bypass ág segítségével.

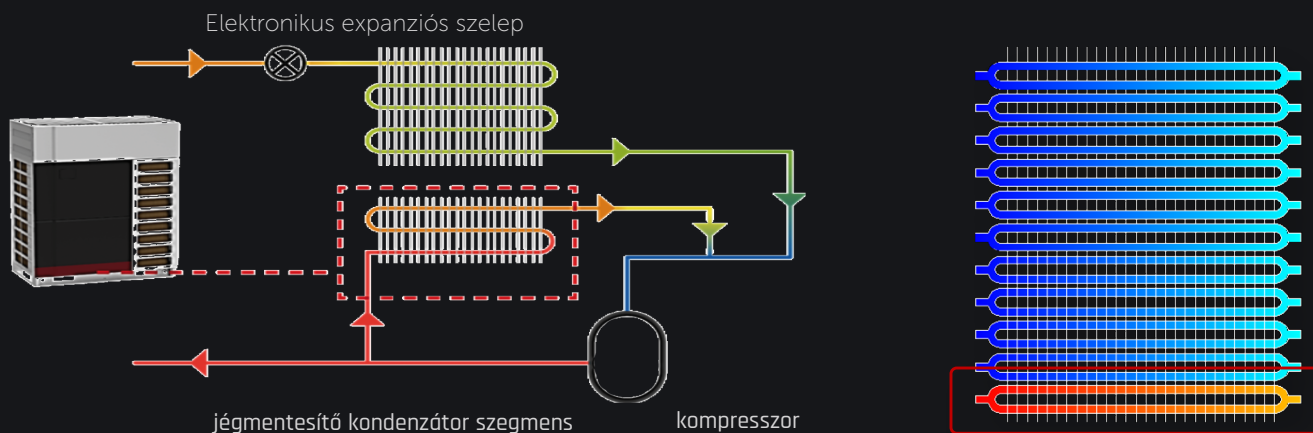

MEGSZŰNT AZ OLAJSZINT KIEGYENLÍTÉS

Megváltozott az olaj visszahordás rendszere, ezért nincs szükség külön olajkiegyenlítő csövezésre a kültérik között.

Csak meghatározott kültéri kombinációk hozhatók létre

A csoportosított kültérik meghatározott nagyságrendi sorrendben építhetők be: ODU1 ≥ ODU2 ≥ ODU3 ≥ ODU4

GMV6

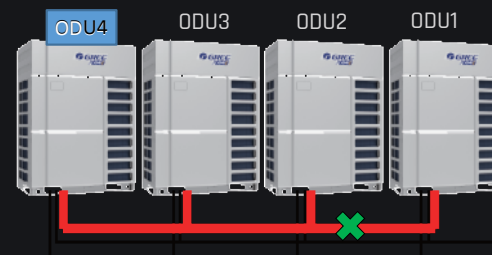

ÚJ NAGY HATÉKONYSÁGÚ EVI SCROLL DC KOMPRESSZOR

Magasnyomású, nagy hatékonyságú, kavitációs

EVI DV Inverter scroll kompresszor

DINAMIKUS OLAJSZINT-KIEGYENLÍTÉS

Fejlett olajkiegyenlítő technológia, nagy megbízhatóságú és rugalmas kialakítással, telepítési korlátok nélkül; amely megvalósíthatja a különböző szállítóképességű kompresszorok együttes működését.



GMV6 KÖZPONTI KLÍMA RENDSZER FELÉPÍTÉS

TOVÁBBFEJLESZTETT HŐCSERÉLŐ LAMELLA KIALAKÍTÁS

Javult a hőcserelelő hatékonysága a hullámos hidrofil kialakítás révén, ezáltal a leolvasztás is kevesebb energiafelhasználást kíván.



GMV5 lamella

GMV6 hullámos lamella

OSZTOTT KONDENZÁTOR SPECIÁLIS CSŐKIALAKÍTÁSSAL

Eltérő csőbekötésű alsó és felső kondenzátor a hatékonyabb hőcsere érdekében,

8%-os teljesítmény növekedés!

Speciális kondenzátor cső kialakítás: „1-2-2-1”

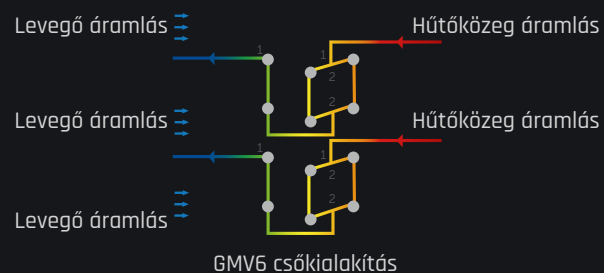
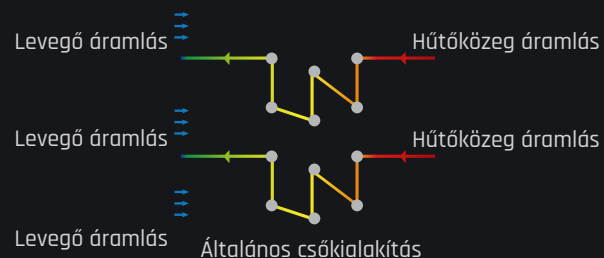
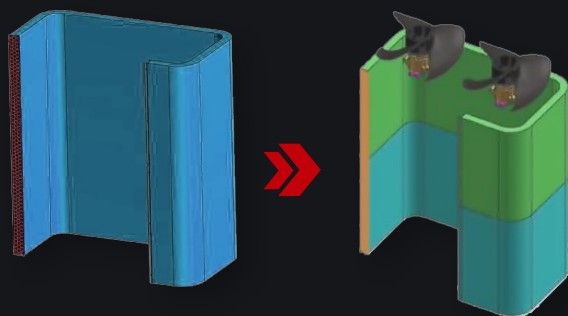

VEZÉRLŐ ÉS KEZELŐ PANEEL

Újra tervezett panel, kevesebb gomb és DIP kapcsoló. A megszokott funkciók egy része bekerült a menü rendszerébe.

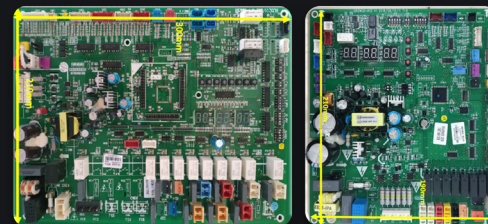

FEJLETT OLAJ TÁROLÁS

Amikor a rendszer észleli, hogy alacsony terhelés mellett működik a kompresszor, növeli a frekvenciát ezáltal kihordja a felesleges olajat, és az olajleválasztóban tárolja, növelve ezáltal a hatékony hőelvezetést.

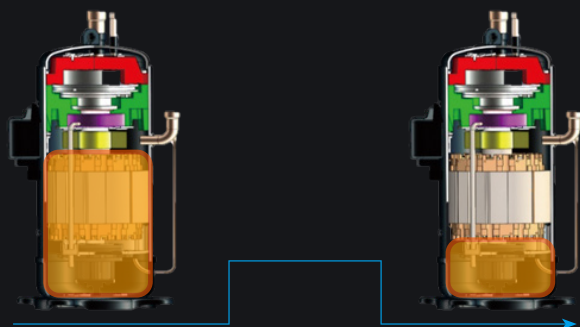

GMV6 OLAJ VISSZAHORDÁS

Változó olajnyomás a tökéletes olajáramlás érdekében, mely hozzásegít a megfelelő olajvisszahordáshoz.

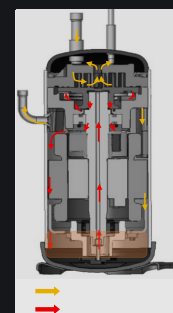

Olaj áramlás
Hűtőközeg áramlás

KOMPRESSZOR TEKERCS FŰTÉS

A tekercs fűtésnek köszönhetően, az előfűtési idő 8 órától 2 órára csökkent és lehetővé teszi a biztonságos üzemeltetést akkor is, ha a külső fűtőszál meghibásodott.

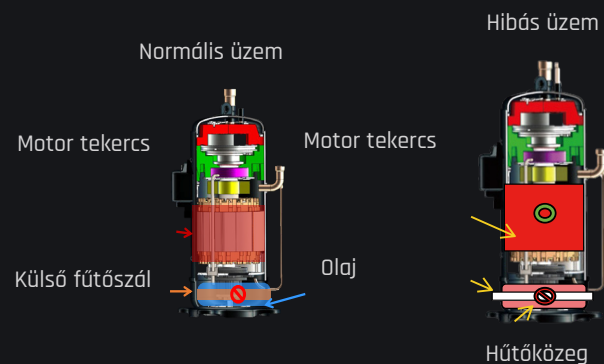

GMV6 KÖZPONTI KLÍMA RENDSZER

MEGBÍZHATÓSÁG

MODULÁRIS HPAC MŰKÖDÉS

A rendszer intelligens módon nézi az egyes egységek üzemidejét és a kért teljesítményt, ezek figyelembe vételével állapítja meg hogy melyik berendezést mikor indítsa el vagy állítsa le, így biztosítva a kültéri készülékeknek a maximális élettartalmát.

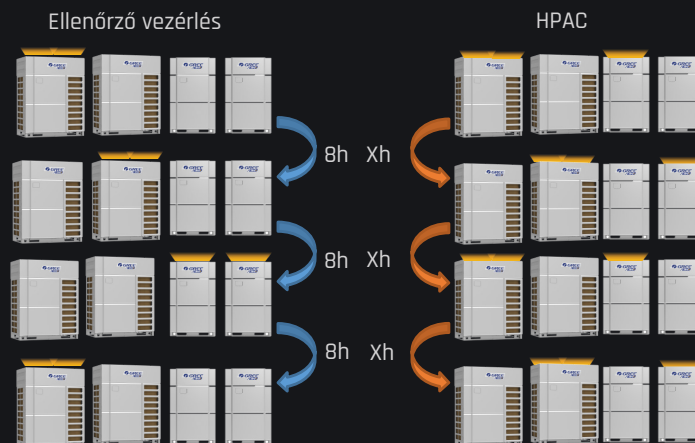

VEZÉRLŐ ELEKTRONIKA

Átgondolt, újratervezett vezérlés a GMV5 kültéri egységekhez képest. A panelek 35%-al kisebbek lettek, az elektromos doboz új alumínium hűtőbordákat kapott ezáltal 4,5 -ször jobb a hővezetése mint a hagyományos acél szekrényeké. Az IPM modul hűtése hűtőközeggel történik, így akár 8 °C-al is hidegebb a vezérlők környezete.

ÚJ NAGYOBB ALUMÍNIUM HŰTŐBORDA

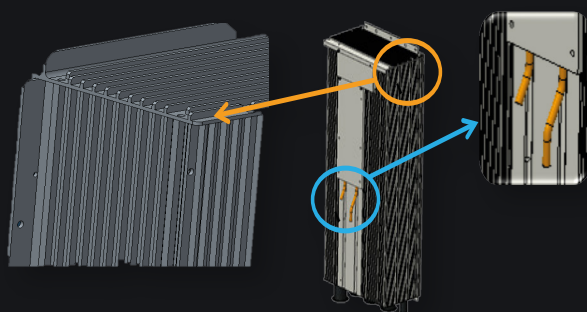

Hagyományos
acél szekrény



GMV6 új
elektromos szekrény

INTELLIGENS ELLENŐRZŐ VEZÉRLÉS

Nyomásérzékelés

A magas és alacsony nyomás precíz ellenőrzése után, a ventilátorok és kompresszorok fordulatszámát szabályozva elérhető, hogy a berendezés a legmegfelelőbb nyomáskörülmények között működjön.

Alacsony nyomás távadó

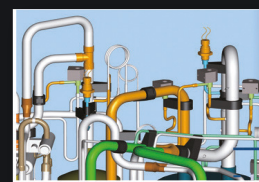

Magas nyomás távadó

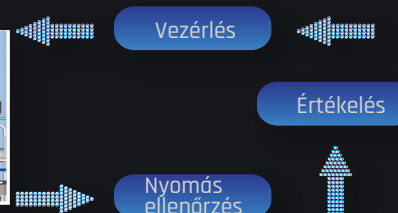

VÉSZÜZEM EGY EGYSÉG MEGHIBÁSODÁS ESETÉN

Minden modul egy különálló alrendszer, így ha valamelyik modul meghibásodik a rendszer tovább üzemelhet, (24 - 48 óráig) ehhez a menürendszerben lehet letiltani az adott kültéri egységet.



VÉSZÜZEM VENTILÁTOR MEGHIBÁSODÁS A ESETÉN

A két ventilátorral rendelkező GMV6 egységek ventilátor hiba esetén képesek fenntartani a rendszer működését, bizonyos ideig elkerülve a hirtelen leállást.

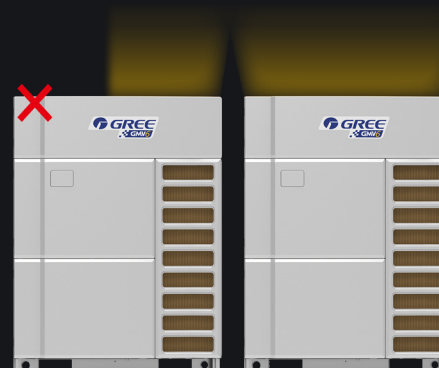

GMV6 KÖZPONTI KLÍMA RENDSZER

KOMFORT

ÜZEM KOMPRESSZOR MEGHIBÁSODÁSA ESETÉN

Két kompresszorral rendelkező berendezésnél, amikor az egyik kompresszor meghibásodik, az egység továbbra is képes működni, a másik kompresszort használva.



KIEMELT HELYSÉGEK

Ha az áramellátásban probléma adódik és tartalék áramforrásra kell kapcsolni, a GMV6 rendszerben lehetőség van kiemelt fontosságú helyiségeket beállítani. Ilyen esetben a kiemelt helyiségek hűtése prioritást élvez pl.: műtők



VENTILÁTOR FORGÁSIRÁNY MEGÁLLAPÍTÁSA

Álló motor, vagy megfelelően forgó motor esetén, egyszerűen indít. Ellentétes forgás esetén viszont először megállítja, majd normál módon elindítja a ventilátor motort. Még 500fordulat/perc visszafelé forgás esetén is tud hiba nélkül indulni a készülék.



A GMV6 először megállítja a forgás irányt



Ventilátor forgásirány Ellentétel ventilátor forgásirány

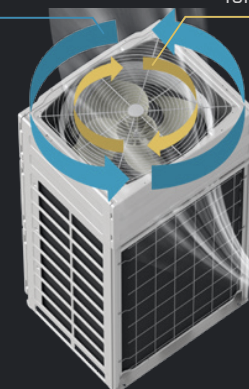

KOMFORTOS DESIGN A JOBB ÉLETÉRT

A GMV6 rendszer szélesebb tartományban üzemel. A leghidegebb télen és a legmelegebb nyáron is normál módon üzemel, a legkisebb zajszinten, így garantálja a felhasználó tökéletes elégedettségét.

Technológia a maximum nyomatékért minimum áramerősség mellett.

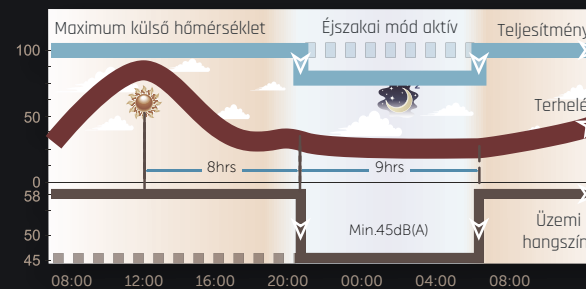
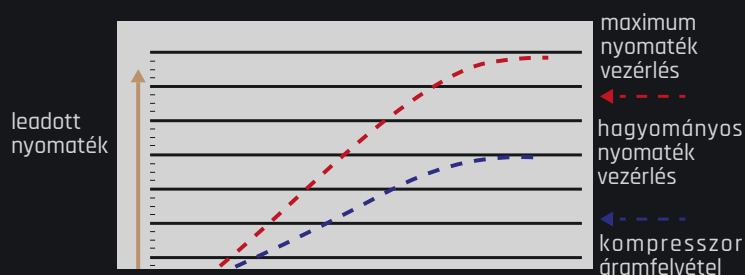

Alacsony fordulatszámú nyomaték vezérlés: A felhasználók komfortérzete nő, miközben a rendszer követelmények is teljesülnek, köszönhetően a motorok lépcsőzetmentes szabályzásának.

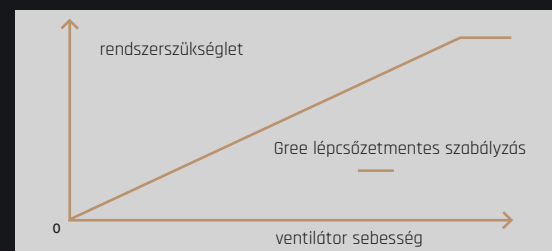

Hűtőközeg áramlás zajcsökkentési technológia

FRISS LEVEGŐ BEFÚJÁS

A GMV6 rendszerbe önállóan, vagy egyéb beltérrel együtt is illeszthető AHU-Kit (expanziós szelep készlet), amely lehetővé teszi, hogy légkezelő berendezéseket is kiszolgáljunk GMV6 kültérrel, fűtésben és hűtésben is.

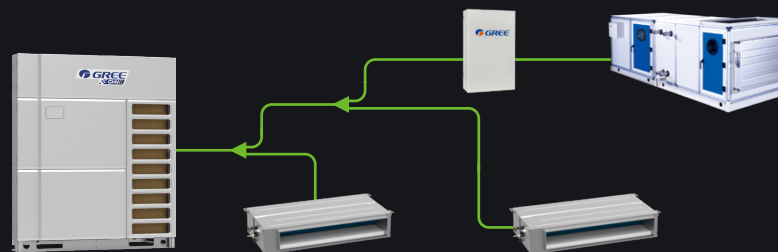

CSENDES BELTÉRI EGYSÉG

A GMV rendszer beltéri egységei szintén DC inverteres motorral vannak szerelve. Jellemzőjük az alacsony fogyasztás és a halk üzem. A benti hőmérséklet, vagy a bennlévők igénye szerint választható csendes mód a távirányító segítségével. A zajszintet így 25dB(A) minimumra csökkenthető.

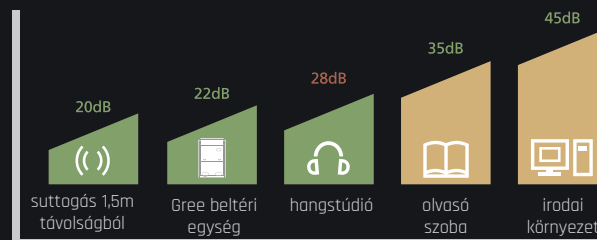

GMV6 KÖZPONTI KLÍMA RENDSZER

KOMFORT

PROFESSZIONÁLIS ZAJCSÖKKENTÉSI TECHNOLOGIA



1, ÚJ LÉGELVEZETŐ CSATORNA

A levegő szabad, optimalizált áramlását hatékonyan segítő ventilátor ház (diffúzor) és védőrács.

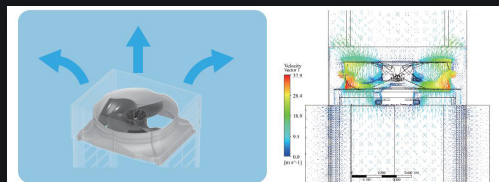

2, TELJESEN ÚJ KIALAKÍTÁSÚ, EGYEDI TERVEZÉSŰ VENTILÁTOR LAPÁTOK

A lapátok speciális visszafordított S végű kialakításának köszönhetően a levegő áramlás hatásait kihasználva növekszik a hatékonyság és csökken a zajszint. Így a légszállítás akár 11.600 m³/h. *egy ventilátoros modelleknél

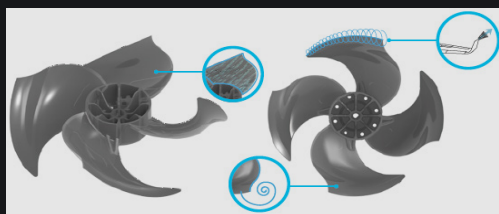

3, VEZÉRLŐ ELEKTRONIKA ZAJCSÖKKENTÉS

Az IGBT tranzisztoroknak köszönhetően a főpanel frekvenciaváltási technológiát alkalmaz az elektromágneses zaj aktív csökkentésére.



4, CSŐVEZETÉKEK SZIMULÁCIÓVAL TERVEZVE

A kalorikus csövek az ANSYS szimulációs program segítségével lettek megtervezve a tökéletes rezgéselnyelés és a leghatékonyabb működés érdekében.

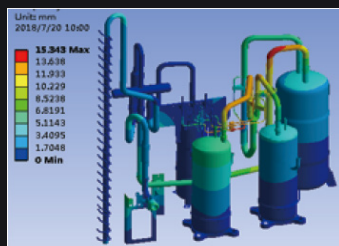

5, CSENDESÍTETT EXPANZIÓS SZELEP

A szelep kialakításának köszönhetően, az áramlások pontosabb beszabályozásával, csökken a zajszint is.

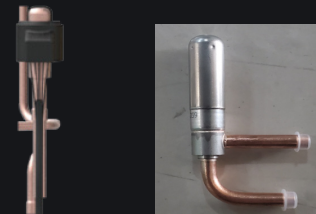

6, A PULZÁCIÓ OKOZTA ZAJCSÖKKENTÉS

A rendszer térfogat növelésének érdekében hűtőközeg puffer lett beépítve a kalorikus körbe, csökkentve ezáltal a pulzáció okozta zajhatásokat.

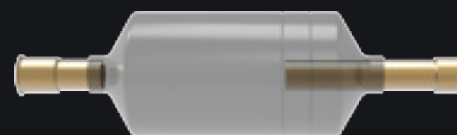

7, FOLYADÉKLEVÁLASZTÓ TARTÁLY

Speciálisan kialakított csövezés és csatlakozások a hatékonyság és zajcsökkentés érdekében.

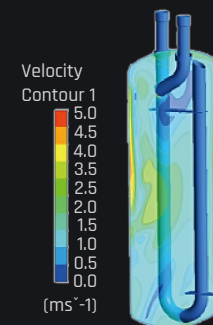

8, KOMPRESSZOR HANGSZIGETELÉS

A GMV6 kültéri egységek új, hangszigetelő gyapot szigetelést és perforált külső burkolatot kaptak. A külső hanggátló burkolat vízálló, nem korrodál. * egy kompresszoros modelleknél



Külső burkolat

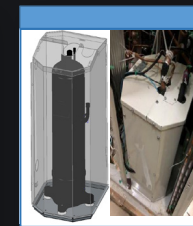

GMV6 KÖZPONTI KLÍMA RENDSZER

KOMFORT

ÉJSZAKAI CSENDES MÓD

A rendszer rögzíti a legmagasabb kültéri hőmérsékletet. Éjszaka a rendszer automatikusan csendes üzemmódba kapcsol. 9 csendes mód van, amelyeket a tényleges igényeknek megfelelően lehet beállítani. Például a készülék 8 órás munkavégzés után automatikusan éjszakai üzemmódba léphet és 9 óra után visszatér normál üzemmódba.

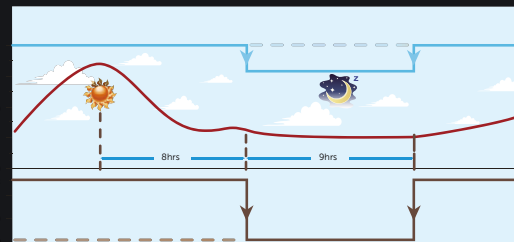

HŰTŐKÖZEG ZAJCSÖKKENTÉSI TECHNOLÓGIA

A GMV6 három hűtőközeg-áramlási zajcsökkentő technológiát alkalmaz a működés további javítása és a halkabb üzem érdekében. A gáz-folyadék kétfázisú hűtőközeg szűkítő szakaszokkal, könyökökkel és az áramlási keresztmetszeti csökkentésekkel találkozik az áramlási folyamat során. A megfelelően méretezett és megtervezett kialakításnak köszönhetően hangszintje jelentősen alacsonyabb lett.

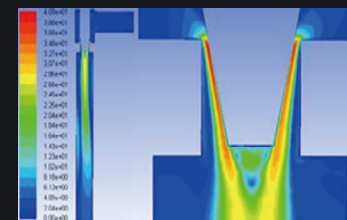

INTELLIGENS CSENDES MÓD

A rendszer meg tudja tanulni és testre is szabhatja a felhasználói szokásokat, és memorizálja is azokat. A felhasználó szokásának és a tényleges terhelésnek megfelelően automatikusan meghatározhatja a rendszer kimeneti kapacitását a következő 24 órában az automatikus csendes működés elérése érdekében.



Tényleges terhelési igény W

A külső és belső környezeti hőmérséklet az egyéb kapcsolódó tényezők határozzák meg.



A rendszer kapacitásának kimenete

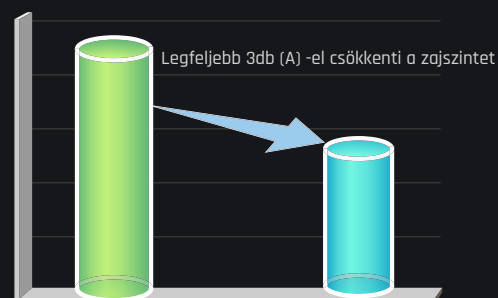

Egyéb VRF egységek GMV6

KEZELÉS

VÁLTOZATOS VEZÉRLÉS, NAGYOBB RUGALMASSÁG

Három fajta távirányítás lehetséges: internet alapú távoli elérés. Vezetékes és vezeték nélküli távirányítóval, melyekkel a beltéri egység különböző üzemmódjai vezérelhetők, mint például hűtés, fűtés, párátlantás vagy ventilátor üzem. Az összes egység egy időben történő vezérléséhez, használjon központi vezérlőt!
Távirányítóinkról bővebben a vezérlő egységek oldalon olvashat!

Egy egység vezérlése
Minden beltéri egységnek saját vezérlője van.

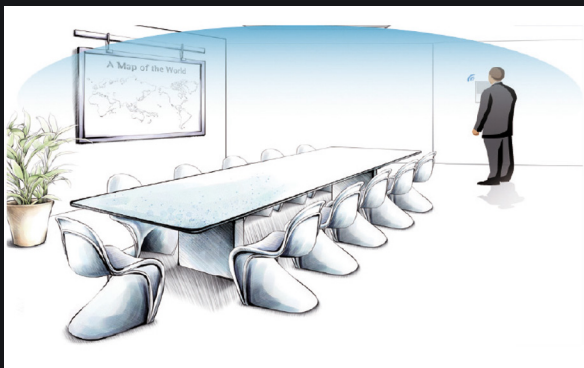

Egy beltéri egység akár több vezetékes távirányítóval is vezérelhető különböző helyekről.

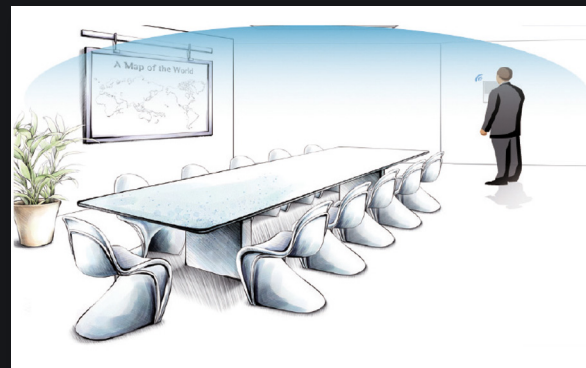

CSOPORT VEZÉRLÉS

Egy vezetékes távirányító akár 16 beltéri egységet is vezérelhet.

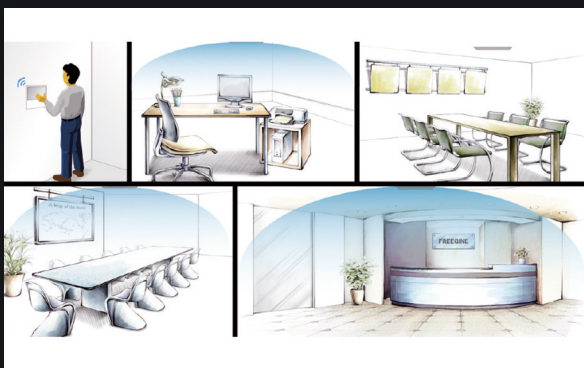

VEZETÉKES ÉS/VAGY VEZETÉK NÉLKÜLI VEZÉRLÉS LEHETŐSÉGE

A felhasználó egy egységet kétféleképpen is vezérelhet. Infrás távirányítóval, mely kényelmes és egyszerű, vagy vezetékes távirányítóval, melyen minden funkció elérhető.

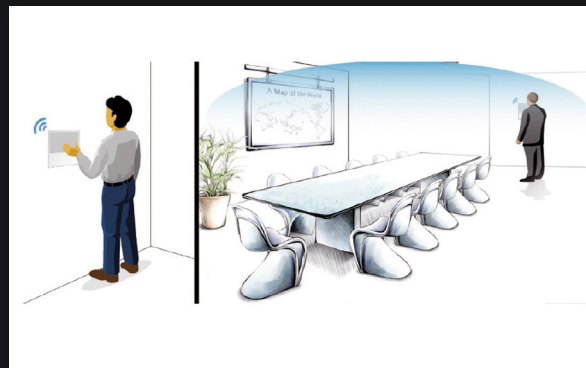

GMV6 KÖZPONTI KLÍMA RENDSZER KEZELÉS



VEZETÉKES TÁVIRÁNYÍTÓ EGY VAGY TÖBB BELTÉRI EGYSÉGHEZ (XK46)

Infra távirányító érzékelés. Alvás, szellőzés, csendes / auto, fényerő, energiatakarékos üzemmód, szárítás, memória, páratlanítás, szűrőtisztítás emlékeztető, stb.



INFRA TÁVIRÁNYÍTÓ (YAP1F)

Hűtés, páratlanítás, turbó üzemmód, gyerekzár, szárítás, szellőzés, alvás üzemmód, fényerő, I FEEL és időzítő, óra kijelző, beltéri / kültéri környezeti hőmérséklet kijelzés, légterelés irányának szabályozása.

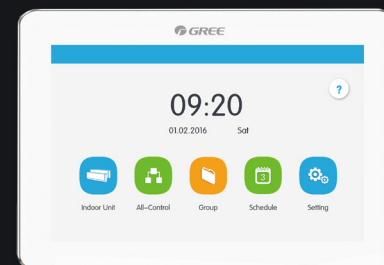

KÖZPONTI VEZÉRLŐ MAX 128 BELTÉRIHEZ (CE52-24/F)

Központi vezérlés, csoport vezérlés, ütemezés menedzsment, (on / off mód), hőmérséklet beállítás, ventilátor sebesség, csendes üzemmód.

CSOPORTVEZÉRLÉS KÖZPONTI VEZÉRLŐVEL

KÖZPONTI VEZÉRLÉS CSOPORTOKBAN

- Szabad csoportokra bontás
- Ki- és bekapcsolás központi vezérlése
- Beállított hőmérséklet megadása központilag
- Üzemmód választása és/vagy tiltása központilag
- Felhasználó által megadható értékek szabályozása



C SOPORTOS IDŐZÍTÉS

- Ki- és bekapcsolás, üzemmód, páratlanítás, ventilátor fokozat
- Elkerülhető a bekapcsolva felejtett légkondicionálók által okozott energia pazarlás

HOZZÁFÉRÉS BEÁLLÍTÁSA

- Korlátozott hozzáférés a ki- és bekapcsoláshoz
- Korlátozott hozzáférés a hőmérséklet beállításához
- Korlátozott hozzáférés az üzemmód beállításához

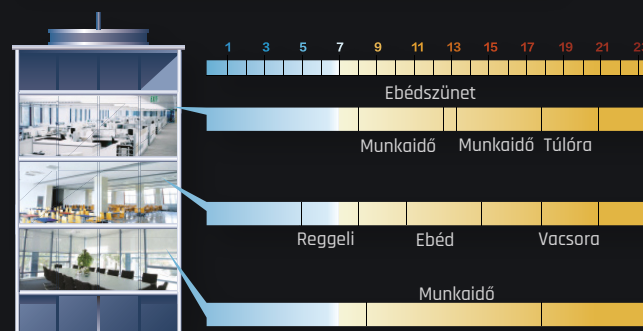
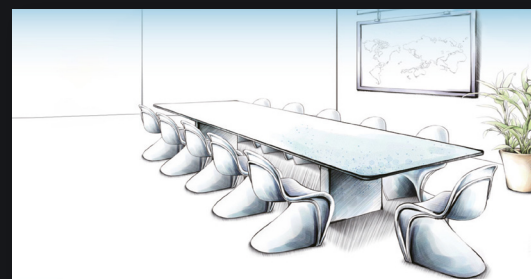

TÖBBFÉLE INTELLIGENS VEZÉRLÉS

24 órás időzítő, pontos hőmérséklet kijelzés, 5 üzemmód: Automata, hűtés, fűtés, párátlantás, ventilátor üzemmód. 5 ventilátor fokozat, egyéb funkciók: gyors hűtés, szárítás, éjszakai üzemmód, csendes üzem, energiatakarékos üzem, állítható fújás irány.

BELTÉRI EGYSÉGEK LETILTÁSÁNAK LEHETŐSÉGE (XK79 VEZÉRLŐ)

A beltéri egységek üzemét lehet tiltani, vagy engedélyezni, egy kártyás kapcsoló, vagy egyéb nyit/zár kontaktot adó eszköz segítségével, amely a vezetékes távirányítóhoz van csatlakoztatva. Amennyiben a külső kontakt megszakad, a rendszer megjegyzi a beállított értékeket és leáll.

Amikor a kontakt záródik, a rendszer újra üzemkész, vagy az utolsó működés szerint újra bekapcsol.

Ez a funkció kimondottan hasznos a szolgáltató iparban, szállodákban és éttermekben.



GMV6 SZOFTVER FRISSÍTÉS

A GMV6 kültéri egységeknél a CN1 porton keresztül külső szerviz eszközzel lehetséges lesz a legújabb szoftver verzió feltöltése.



SETBACK FUNKCIÓ

Lehetőség van az ügynevezett SETBACK funkció használatára XK79 vezérlők esetében. Amikor beállítjuk a funkciót a beltéri hőmérsékletet figyelve a készülék automatikusan bekapcsol, hogy a szükséges hőmérsékletet tartsa, nem engedve hogy a helyiség túlmelegedjen a távollétünkben.

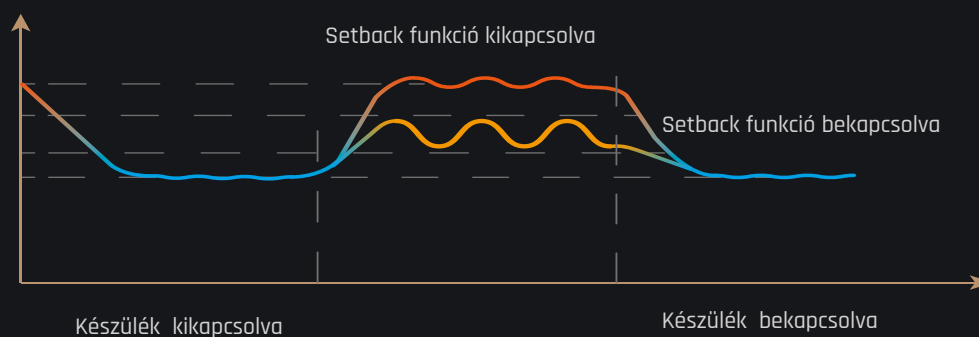

GMV6 KÖZPONTI KLÍMA RENDSZER KEZELÉS

ÚJ ENERGIATAKARÉKOS VEZÉRLÉS

A GMV6-nak két különböző megoldása van, hogy energiát takarítson meg.

1. Az „auto energy saving” módban a rendszer automatikus beállításokat hajt végre a működési paramétereknek megfelelően, hogy csökkentse az energiafogyasztást. Akár 15% energia takarítható így meg.

2. A kényszerített energiatakarékos módban a rendszer a felvett áram mennyiségét lejjebb kényszeríti. Ebben az üzemmódban beállítható, hogy a kültéri egység akár 80% teljesítményen működjön.

TÁVOLI ELÉRÉS SZOFTVER

Lehetőség van a GMV rendszer elérésére távolról, a Gree gyári szoftverét valamint Gateway-ét használva. Ezzel a kiegészítővel láthatjuk minden készülék aktuális üzemállapotát. Ezen kívül lehetőség van csoportvezérlésre, időzítésre és a hibák is kiolvashatók a szoftver segítségével, továbbá üzemidő felügyelet és hőmérséklet grafikonok is elérhetőek. Ezeket az adatokat elemezve javítani tudunk a rendszer hatékonyságán.

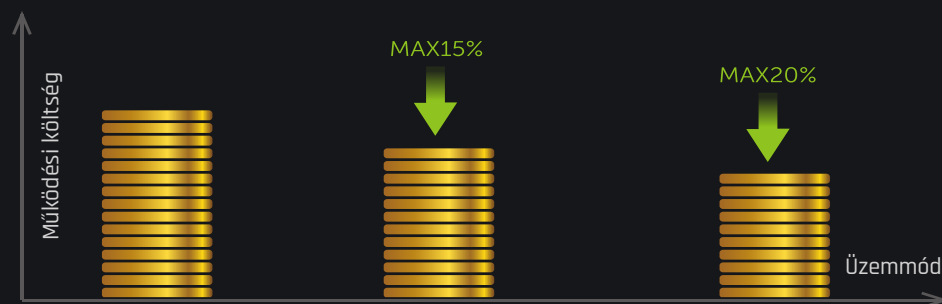

TÁVOLI ELÉRÉS RENDSZER ELEMEI

- helyszíni telepítés és elektromos bekötés az előkészített hálózatra
- Gree szoftver (internet szükséges)
- távoli elérés gateway
- számítógép és tartozékai
- router
- szünetmentes táp
- műhelyben szekrénybe szerelve

KÖZPONTI KLÍMA RENDSZER

GMV6

KÖLTSÉG MEGOSZTÓ SZOFTVER

A Gree vállalat által kifejlesztett rendszerben, meghatározhatjuk társasházak vagy irodaházak egységeinek elektromos fogyasztását és automatikusan kiszámolhatjuk a költségeket. Így a valós adatokat kielemezve akár javíthatunk is az egységek hatékonyságán.

KÖLTSÉG MEGOSZTÓ RENDSZER ELEMEI :

- helyszíni telepítés és elektromos bekötés az előkészített hálózatra
- Gree szoftver (internet szükséges)
- billing gateway
- áramváltók
- digitális fogyasztásmérő
- számítógép és tartozékai, router
- szünetmentes táp
- műhelyben szekrénybe szerelve



GMV6

GMV6 KÖZPONTI KLÍMA RENDSZER

KÜLTÉRI EGYSÉGEK (2 CSÖVES)



GREE		GMV 224 WM/H-X	GMV 280 WM/H-X	GMV 335 WM/H-X	GMV 400 WM/H-X	GMV 450 WM/H-X	GMV 560 WM/H-X	GMV 615 WM/E-X
HŰTŐ TELJESÍTMÉNY	kW	22,4	28	33,5	40	45	56	61,5
FŰTŐ TELJESÍTMÉNY	kW	25	31,5	37,5	45	50	63	69
TELJ.FELVÉTEL HŰTŐ	kW	6,59	10,57	12,88	16,00	21,33	22,78	27,00
TELJ.FELVÉTEL FŰTŐ	kW	6,28	9,52	10,36	11,61	14,51	21,03	24,27
MAX.ÁRAMFELV./FÁZIS	A	25	25	25	40	40	50	50
KÜLTÉRI MÉRET	mm	930/775/1690	930/775/1690	930/775/1690	1340/775/1690	1340/775/1690	1340/775/1690	1340/775/1690
KÜLTÉRI TÖMEG	kg	220	220	240	300	300	350	355
ENERGIAOSZTÁLY								
SEER/SCOP	W/W	7,7/5,51	6,85/5,51	6,55/5,74	6,89/5,15	6,6/5,15	6,32/4,13	5,74/4,32
VENTILÁTOR MAX. ESP	Pa	110	110	110	110	110	110	110
KÜLTÉRI ZAJSZINT	dB(A)	56	57	59	59	60	62	63
CSŐMÉRET FOLYADÉK	mm	10	10	12	12	12	16	16
CSŐMÉRET GŐZ	mm	22	22	28	28	28	28	28
HŰTŐKÖZEG	-	R410a	R410a	R410a	R410a	R410a	R410a	R410a
FESZÜLTSG	V	400	400	400	400	400	400	400
MAX. BELTÉRI	db	13	16	19	23	26	33	36
MŰK.TARTOMÁNY HŰTÉS	°C	-15..+55	-15..+55	-15..+55	-15..+55	-15..+55	-15..+55	-15..+55
MŰK.TARTOMÁNY FŰTÉS	°C	-30..+24	-30..+24	-30..+24	-30..+24	-30..+24	-30..+24	-30..+24



22 kW - 62 kW

GMV6 kültéri egységek összeteljesítménye sorba kapcsolt egységek esetén akár 276 kW. Számos újításnak köszönhetően szélesedett a működési tartomány, csökkent a zajszint. Új EVI kompresszorának és Intelligens vezérlésének köszönhetően a rendszer képes optimalizálni a kültéri egységek üzemét, hatékonyabbá téve ezáltal az üzemeltetést. Távoli elérés és költségmegosztó szoftveres rendszer használatával az egységek távolról is elérhetőek.



▶ KIEMELT TULAJDONSÁGOK

Teljes DC inverter technológia, Magas ESP, Hosszú csövezhetőség, Intelligens leolvasztás, Belső barázdált rézcső, 24 órás időzítő, Heti időzítő, Idő kijelzés, Központi vezérlés, Energiatakarékos üzemmód, Távoli elérés, Költségmegosztó szoftver, Csendes üzemmód, Könnyű karbantartás, Memória funkció, Öndiagnózis, Széles feszültség tartomány, Moduláris működés, Átfogó védelem, Vész üzemmód, -30°C fűtési tartomány, +55°C hűtési tartomány, Automata címzés és hibák, Széles üzemi tartomány, Magas hatékonyság

GMV6 KÖZPONTI KLÍMA RENDSZER

BELTÉRI EGYSÉGEK MAGASOLDALFALI



1,5 kW - 5 kW

Az egyik legsokoldalúbb GMV beltéri egység. Elegáns tervezése és a hatékony működése révén, különféle funkciójú épületekben (szállodák, irodaházak, éttermek) alkalmazhatók. A 1,5-5 kW teljesítmény választéknak köszönhetően képesek kiszolgálni mind a kis irodákat, mind a nagy termeket. A felhasználói kényelmet a funkciók és az üzemmódok széles skálája garantálja (állítható légáramlási irány és ventilátor, melegindítási funkció, csendes működés és még sok más). A fali vezérlők előnye a magas megbízhatóság és széles kezelői funkciók. A fali-, kártyás-, központi és BMS-vezérlőkhöz (a szokásos vezeték nélküli és vezetékes távirányítón kívül) történő csatlakoztatásának köszönhetően egyszerűen és kényelmesen vezérelhető minden egységünk egyenként, csoportokra bontva vagy központilag.



GREE



GREE		GMV-ND156/ B4B-T	GMV-ND22G/ B4B-T	GMV-ND28G/ B4B-T	GMV-ND35G/ B4B-T	GMV-ND45G/ B4B-T	GMV-ND50G/ B4B-T	GMV-ND56G/ B4B-T	GMV-ND71G/ B4B-T
ALKALMAS 2 CSÖVES ÉS 3 CSÖVES GMV6 RENDSZEREKHEZ									
HŰTŐ TELJESÍTMÉNY	kW	1,5	2,2	2,8	3,6	4,5	5	5,6	7,1
FŰTŐ TELJESÍTMÉNY	kW	1,8	2,5	3,2	4	5	5,6	6,3	7,5
BELTÉRI MÉRET	mm	845x209x289	845x209x289	845x209x289	845x209x289	970x224x300	970x224x300	1078x246x325	1078x246x325
BELTÉRI ZAJSZINT	dB(A)	35/33/30	35/33/30	35/33/30	38/35/31	43/40/37	43/40/37	37	37
CSÖMÉRET FOLYADÉK	mm	6	6	6	6	6	6	10	10
CSÖMÉRET GŐZ	mm	10	10	10	12	12	12	16	16
LÉGSZÁLLÍTÁS	m ³ /óra	500	500	500	630	850	850	1100	1200
FESZÜLTÉG	V	220-230	220-230	220-230	220-230	220-230	220-230	220-230	220-230
FREKVENCIA	Hz	50	50	50	50	50	50	50	50
FÁZIS	-	1	1	1	1	1	1	1	1

▶ KIEMELT TULAJDONSÁGOK

Teljes DC inverter technológia, 24 órás időzítő, Heti időzítő, Idő kijelzés, Kártyás kapcsoló, Központi vezérlés, Távoli elérés, Vezetékes távirányító, Infrás távirányító, Költségmegosztó szoftver, Tisztítható szűrő, Függőleges légterelés, Hideg levegő befújás elleni védelem., „Turbó hűtés”, Könnyű karbantartás, Automata tisztítás, 8°C-os temperálás, Párátlanítás, Memória funkció, Öndiagnózis, Vész üzemmód

GMV6 KÖZPONTI KLÍMA RENDSZER

EGYUTAS ÁLMENNYEZETI BELTÉRI EGYSÉGEK



GREE		GMV-ND22TD/A-T	GMV-ND28TD/A-T	GMV-ND36TD/A-T	GMV-ND45TD/A-T	GMV-ND50TD/A-T
ALKALMAS 2 CSÖVES ÉS 3 CSÖVES GMV6 RENDSZEREKHEZ						
HŰTŐ TELJESÍTMÉNY	kW	2,2	2,8	3,6	4,5	5,0
FŰTŐ TELJESÍTMÉNY	kW	2,5	3,2	4,0	5,0	5,6
BELTÉRI MÉRET	mm	987x385x178	987x385x178	987x385x178	987x385x178	987x385x178
BELTÉRI ZAJSZINT	dB(A)	36/32/28	36/32/28	36/32/28	40/35/30	40/35/30
CSÖMÉRET FOLYADÉK	mm	6	6	6	6	6
CSÖMÉRET GŐZ	mm	10	12	12	12	12
LÉGSZÁLLÍTÁS	m ³ /óra	600	600	600	830	830
FESZÜLTSG	V	220-230	220-230	220-230	220-230	220-230
FREKVENCIA	Hz	50	50	50	50	50
FÁZIS	-	1	1	1	1	1
BEÉPÍTETT CSEPPVÍZSZIVATTYÚ		VAN	VAN	VAN	VAN	VAN



▶ KIEMELT TULAJDONSÁGOK

Teljes DC inverter technológia, Beépített kondenzvíz szivattyú, 24 órás időzítő, Heti időzítő, Idő kijelzés, Kártyás kapcsoló, Központi vezérlés, Tisztítható szűrő, Távoli elérés, Vezetékes távirányító, Infrás távirányító, Költségmegosztó szoftver, Független légterelés, Hideg levegő befújás elleni védelem, „Turbó hűtés”, Könnyű karbantartás, Automata tisztítás, 8°C-os temperálás, Párátlanítás, Memória funkció, Öndiagnózis, Vész üzemmód.

■ ■ ■ 1,5 kW - 5 kW

Egyedi nemcsak a Gree GMV kínálatában, hanem a VRF megoldások piacán is. Akár alacsony álmennyezetbe is telepíthető, mivel a készülék magassága csupán 185 mm. A berendezés további előnye a beépített cseppvíz szivattyú és az egyszerű telepítés. Rendkívül megbízhatóvá teszi a sok védelmi kiegészítője (víz túlcserélés, fagy védelem, motor és ventilátor túlterhelés védelem, hőmérséklet-érzékelők). További jellemző tulajdonságai a csendes és hatékony működés, valamint az egyéni és központi vezérlés által kínált széles vezérlési lehetőség.



GMV6 KÖZPONTI KLÍMA RENDSZER

KÉTUTAS ÁLMENNYEZETI BELTÉRI EGYSÉGEK



GREE		GMV-ND28TS/A-T	GMV-ND36TS/A-T	GMV-ND45TS/A-T	GMV-ND50TS/A-T	GMV-ND56TS/A-T	GMV-ND63TS/A-T	GMV-ND71TS/A-T
ALKALMAS 2 CSÖVES ÉS 3 CSÖVES GMV6 RENDSZEREKHEZ								
HŰTŐ TELJESÍTMÉNY	kW	2,8	3,6	4,5	5,0	5,6	6,3	7,1
FŰTŐ TELJESÍTMÉNY	kW	3,2	4,0	5,0	5,6	6,3	7,1	8,0
BELTÉRI MÉRET	mm	1200x520x315	1200x520x315	1200x520x315	1200x520x315	1200x520x315	1200x520x315	1200x520x315
BELTÉRI ZAJSZINT	dB(A)	35	35	35	35	39	39	39
CSŐMÉRET FOLYADÉK	mm	6	6	6	6	10	10	10
CSŐMÉRET GŐZ	mm	10	12	12	12	16	16	16
LÉGSZÁLLÍTÁS	m ³ /óra	830	830	830	830	1100	1100	1100
FESZÜLTSG	V	220-230	220-230	220-230	220-230	220-230	220-230	220-230
FREKVENCIA	Hz	50	50	50	50	50	50	50
FÁZIS	-	1	1	1	1	1	1	1
BEÉPÍTETT CSEPPVÍZSZIVATTYÚ	-	VAN	VAN	VAN	VAN	VAN	VAN	VAN

▶ KIEMELT TULAJDONSÁGOK

Teljes DC inverter technológia, Beépített kondenzvíz szivattyú, 24 órás időzítő, Heti időzítő, Kártyás kapcsoló, Központi vezérlés, Távoli elérés, Tisztítható szűrő, Vezetékes távirányító, Infrás távirányító, Költségmegosztó szoftver, Független légterelés, Hideg levegő befújás elleni védelem, „Turbó hűtés”, Könnyű karbantartás, Automata tisztítás, 8°C-os temperálás, Párátlanítás, Memória funkció, Öndiagnózis

3 kW - 7 kW

Egyedi nemcsak a Gree GMV kínálatában, hanem a VRF megoldások piacán is. Akár alacsony álmennyezetbe is telepíthető, mivel a készülék magassága csupán 315 mm. A berendezés további előnyei a beépített cseppvíz szivattyú, az egyszerű telepítés és két irányba egyenletesen fújó légterelés. Rendkívül megbízhatóvá teszi a sok védelmi kiegészítője (víz túlcordulás, fagy védelem, motor és ventilátor túlterhelés védelem, hőmérséklet-érzékelők). További jellemző tulajdonságai a csendes és hatékony működés, valamint az egyéni és központi vezérlés által kínált széles vezérlési lehetőségek.





■ ■ ■ ■ 2 kW - 6 kW

■ ■ ■ ■ Modern kialakítású panelének köszönhetően a legkedvezőbb légáramlás érhető el a helyiségben. 360 fokos légtereléssel maximális komfort mellett minimális energia ráfordítás szükséges, növelve ezzel a berendezés hatékonyságát és csendességét. További jellemző tulajdonságai a csendes és hatékony működés, valamint az egyéni és központi vezérlés széles lehetőségei. A berendezés további előnye a beépített cseppvíz szivattyú és az egyszerű telepíthetőség.



KÖZPONTI KLÍMA RENDSZER

GMV6 KÖZPONTI KLÍMA RENDSZER

NYOLCUTAS KAZETTÁS BELTÉRI EGYSÉGEK 620X620MM



▶ KIEMELT TULAJDONSÁGOK

Teljes DC inverter technológia, Beépített kondenzvíz szivattyú, 24 órás időzítő, Heti időzítő, Kártyás kapcsoló, Központi vezérlés, Tisztítható szűrő, Távoli elérés, Vezetékes távirányító, Infrás távirányító, Költségmegosztó szoftver, Független légterelés, Hideg levegő befújás elleni védelem, „Turbó hűtés”, Könnyű karbantartás, Automata tisztítás, 8°C-os temperálás, Párátlanítás, 360°-os légbefúvás, Memória funkció, Öndiagnózis

GREE		GMV-ND22T/E-T	GMV-ND28T/E-T	GMV-ND36T/E-T	GMV-ND45T/E-T	GMV-ND50T/E-T	GMV-ND56T/E-T
ALKALMAS 2 CSÖVES ÉS 3 CSÖVES GMV6 RENDSZEREKHEZ							
HŰTŐ TELJESÍTMÉNY	kW	2,2	2,8	3,6	4,5	5	5,6
FŰTŐ TELJESÍTMÉNY	kW	2,5	3,2	4	5	5,6	6,3
BELTÉRI MÉRET (panellel együtt)	mm	620×620×312,5	620×620×312,5	620×620×312,5	620×620×312,5	620×620×312,5	620×620×312,5
BELTÉRI ZAJSZINT	dB(A)	33	33	33	36,4	36	36
CSŐMÉRET FOLYADÉK	mm	6	6	6	6	6	10
CSŐMÉRET GŐZ	mm	10	10	12	12	12	16
LÉGSZÁLLÍTÁS	m ³ /óra	800	800	800	800	730	730
FESZÜLTSG	V	220-230	220-230	220-230	220-230	220-230	220-230
FREKVENCIA	Hz	50	50	50	50	50	50
FÁZIS	-	1	1	1	1	1	1
BEÉPÍTETT CSEPPVÍZSZIVATTYÚ	-	VAN	VAN	VAN	VAN	VAN	VAN

GMV6 KÖZPONTI KLÍMA RENDSZER

NYOLCUTAS KAZETTÁS BELTÉRI EGYSÉGEK 950X950MM

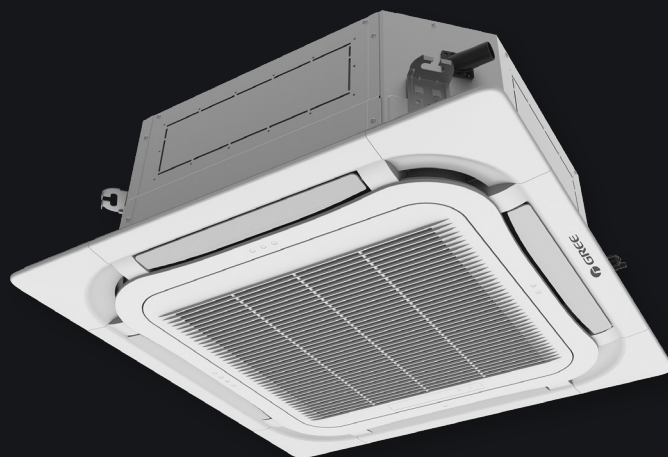

GREE		GMV-ND71T/C-T	GMV-ND80T/C-T	GMV-ND90T/C-T	GMV-ND100T/C-T	GMV-ND112T/C-T	GMV-ND125T/C-T	GMV-ND140T/C-T	GMV-ND160T/C-T
ALKALMAS 2 CSÖVES ÉS 3 CSÖVES GMV6 RENDSZEREKHEZ									
HŰTŐ TELJESÍTMÉNY	kW	7,1	8	9	10	11,2	12,5	14	16
FŰTŐ TELJESÍTMÉNY	kW	8	9	10	11,2	12,5	14	16	18
BELTÉRI MÉRET (panellel együtt)	mm	950×950×300,5	950×950×65	950×950×300,5	950×950×300,5	950×950×65	950×950×300,5	950×950×300,5	950×950×300,5
BELTÉRI ZAJSZINT	dB(A)	31	34	34	34	39	39	39	39
CSŐMÉRET FOLYADÉK	mm	10	10	10	10	10	10	10	10
CSŐMÉRET GŐZ	mm	16	16	16	16	16	16	16	16
LÉGSZÁLLÍTÁS	m ³ /óra	1150	1250	1650	1650	1650	1650	1650	1650
FESZÜLTSG	V	220-230	220-230	220-230	220-230	220-230	220-230	220-230	220-230
FREKVENCIA	Hz	50	50	50	50	50	50	50	50
FÁZIS	-	1	1	1	1	1	1	1	1
BEÉPÍTETT CSEPPVÍZSZIVATTYÚ	-	VAN	VAN	VAN	VAN	VAN	VAN	VAN	VAN



7 kW - 16 kW

Modern kialakítású panelének köszönhetően a legkedvezőbb légáramlás érhető el a helyiségben. 360 fokos légtereléssel maximális komfort mellett minimális energia ráfordítás szükséges, növelve ezzel a berendezés hatékonyságát és csendességét. További jellemző tulajdonságai a csendes és hatékony működés, valamint az egyéni és központi vezérlés széles lehetőségei. A berendezés további előnye a beépített cseppvíz szivattyú és az egyszerű telepíthetőség.

 KIEMELT TULAJDONSÁGOK

Teljes DC inverter technológia, Beépített kondenzvíz szivattyú, 24 órás időzítő, Heti időzítő, Kártyás kapcsoló, Központi vezérlés, Tisztítható szűrő, Távoli elérés, Vezetékes távirányító, Infrás távirányító, Költségmegosztó szoftver, Független légterelés, Hideg levegő befújás elleni védelem, „Turbó hűtés”, Könnyű karbantartás, Automata tisztítás, 8°C-os temperálás, Párátlanítás, 360°-os légbefúvás, Memória funkció, Öndiagnózis



GMV6 KÖZPONTI KLÍMA RENDSZER

NYOLCUTAS KAZETTÁS BELTÉRI EGYSÉGEK 950X950MM



2 kW - 5 kW

A Konzol beltéri egységek elegáns és kompakt készülékek, kis méretüknek köszönhetően bárhol használhatók, ahol más típusú egységek telepítése nem lehetséges. A kétirányú légáram, a meleg indítás, valamint a csendes működés kivételes komfortot garantál a helyiségben. További jellemző tulajdonságai a csendes és hatékony működés, az alacsony akár 15 W energiafogyasztás, valamint az egyéni és központi vezérlés széles lehetőségei.



▶ KIEMELT TULAJDONSÁGOK

Teljes DC inverter technológia, 24 órás időzítő, Heti időzítő, Kártyás kapcsoló, Központi vezérlés, Távoli elérés, Tisztítható szűrő, Vezetékes távirányító, Infrás távirányító, Költségmegosztó szoftver, Független légterelés, Hideg levegő befújás elleni védelem, „Turbó hűtés”, Könnyű karbantartás, Automata tisztítás, 8°C-os temperálás, Párátlanítás, 360°-os légbefújás, Memória funkció, Öndiagnózis, Átfogó védelem



GREE		GMV-ND22C/A-T	GMV-ND28C/A-T	GMV-ND36C/A-T	GMV-ND45C/A-T	GMV-ND50C/A-T
KONZOL CSAK ÁLLÍTVÁ SZERELHETŐ, ALKALMAS 2 CSÖVES ÉS 3 CSÖVES GMV6 RENDSZEREKHEZ						
NÉVLEGES HŰTŐTELJESÍTMÉNY	kW	2,2	2,8	3,6	4,5	5
NÉVLEGES FŰTŐTELJESÍTMÉNY	kW	2,5	3,2	4	5	5,8
LÉGSZÁLLÍTÁS MAX.FORDULATON	m ³ /h	400	400	480	680	680
ELEKTROMOS TELJESÍTMÉNYFELVÉTEL	W	15	15	20	40	40
BELTÉRI EGYSÉG HANGNYOMÁSSZINTJE	dB(A)	38	38	40	46	46
BELTÉRI MÉRETEI	mm	700/215/600	700/215/600	700/215/600	700/215/600	700/215/600
BELTÉRI TÖMEGE	kg	16	16	16	16	16
CSŐMÉRETEK (FOLYADÉK/GŐZ)	mm	6/10	6/10	6/12	6/12	6/12
ELEKTROMOS TÁPFESZÜLTSG/FÁZIS	V/F/Hz	230/1/50	230/1/50	230/1/50	230/1/50	230/1/50
BEÉPÍTETT CSEPPVÍZSZIVATTYÚ	-	NINCS	NINCS	NINCS	NINCS	NINCS



KONZOL

GMV6 KÖZPONTI KLÍMA RENDSZER

PARAPET-MENNYEZETI BELTÉRI EGYSÉGEK



GREE		GMV-ND28ZD/A-T	GMV-ND36ZD/A-T	GMV-ND50ZD/A-T	GMV-ND56ZD/A-T	GMV-ND63ZD/A-T	GMV-ND71ZD/A-T	GMV-ND90ZD/A-T	GMV-ND112ZD/A-T	GMV-ND125ZD/A-T	GMV-ND140ZD/A-T
PARAPET / ÁLLÍTVA VAGY VÍZSZINTESEN IS SZERELHETŐ/ ALKALMAS 2 CSÖVES ÉS 3 CSÖVES GMV6 RENDSZEREKHEZ											
NÉVLEGES HŰTŐTELJESÍTMÉNY	kW	2,8	3,6	5	5,6	6,3	7,1	9	11,2	12,5	14
NÉVLEGES FŰTŐTELJESÍTMÉNY	kW	3,2	4	5,8	6,3	7	8	10	12,5	14	16
LÉGSZÁLLÍTÁS MAX.FORDULATON	m ³ /h	650	650	950	950	1400	1400	1600	2000	2000	2000
ELEKTROMOS TELJESÍTMÉNYFELV.	W	40	40	50	50	75	75	140	160	160	160
BELTÉRI EGYS. HANGNYOMÁSSZ.	dB(A)	36	36	42	42	44	44	50	51	52	52
BELTÉRI MÉRETEI	mm	1220x700x225	1220x700x225	1220x700x225	1220x700x225	1420x700x245	1420x700x245	1420x700x245	1700x700x245	1700x700x245	1700x700x245
BELTÉRI TÖMEGE	kg	40	40	40	40	50	50	50	60	60	60
CSŐMÉRETEK (FOLYADÉK/GŐZ)	mm	6/10	6/12	6/12	10/16	10/16	10/16	10/16	10/16	10/16	10/16
ELEKTROMOS TÁPFESZ./FÁZIS	V/F/Hz	230/1/50	230/1/50	230/1/50	230/1/50	230/1/50	230/1/50	230/1/50	230/1/50	230/1/50	230/1/50
BÉÉPÍTETT CSEPPVÍZSZIVATTYÚ	-	NINCS	NINCS	NINCS	NINCS	NINCS	NINCS	NINCS	NINCS	NINCS	NINCS

■ ■ ■ 3 kW - 14 kW

Kivételesen széles alkalmazási terület. Padlóra és mennyezetre is telepíthető, vízszintes és függőleges elhelyezésre is. A legnagyobb méretű berendezés 14 kW teljesítményű és 2.000 m³/h légszállítással rendelkezik, ezért akár 100m²-nél nagyobb terek hűtésére és fűtésére is kiválóan alkalmas. A kétirányú légáram, a meleg indítás, valamint a csendes működés kivételes komfortot garantál a helyiségben. További jellemző tulajdonságai a csendes és hatékony működés, valamint az egyéni és központi vezérlés széles lehetőségei.



▶ KIEMELT TULAJDONSÁGOK

Teljes DC inverter technológia, 24 órás időzítő, Heti időzítő, Kártyás kapcsoló, Központi vezérlés, Távoli elérés, Vezetékes távirányító, Infrás távirányító, Költségmegosztó szoftver, Tisztítható szűrő, Függőleges légterelés, Hideg levegő befújás elleni védelem, „Turbó hűtés”, Könnyű karbantartás, Automata tisztítás, 8°C-os temperálás, Párátlanítás, Memória funkció, Öndiagnózis, Átfogó védelem

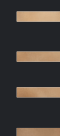

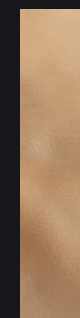
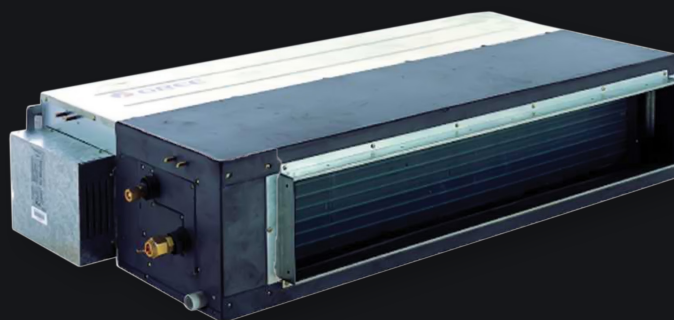

GREE

GREE		GMV-ND22PLS/C-T	GMV-ND25PLS/C-T	GMV-ND28PLS/C-T	GMV-ND32PLS/C-T	GMV-ND36PLS/C-T	GMV-ND40PLS/C-T	GMV-ND45PLS/C-T	GMV-ND50PLS/C-T	GMV-ND56PLS/C-T	GMV-ND63PLS/C-T
ALKALMAS 2 CSÖVES ÉS 3 CSÖVES GMV6 RENDSZEREKHEZ											
NÉVLEGES HŰTŐTELJESÍTMÉNY	kW	2,2	2,5	2,8	3,2	3,6	4	4,5	5	5,6	6,3
NÉVLEGES FŰTŐTELJESÍTMÉNY	kW	2,5	2,8	3,2	3,6	4	4,5	5	5,8	6,3	7,1
LÉGSZÁLLÍTÁS MAX.FORDULATON	m ³ /h	450	450	450	550	550	700	700	700	850	850
NÉVLEGES STATIKUS NYOMÁS	Pa	15 (0-30)	15 (0-30)	15 (0-30)	15 (0-30)	15 (0-30)	15 (0-30)	15 (0-30)	15 (0-30)	15(0-30)	15(0-30)
ELEKTROMOS TELJESÍTMÉNYFELVÉTEL	W	35	35	35	43	43	52	52	52	55	55
BELTÉRI EGYSÉG HANGNYOMÁSSZINTJE	dB(A)	31	31	31	32	32	33	33	33	35	35
BELTÉRI MÉRETEI- szélesség	mm	700	700	700	700	700	900	900	900	1308	1308
BELTÉRI MÉRETEI- mélység	mm	615	615	615	615	615	615	615	615	568	568
BELTÉRI MÉRETEI- magasság	mm	200	200	200	200	200	200	200	200	275	275
BELTÉRI TÖMEGE	kg	22	22	22	22	22	27	27	27	25	25
CSŐMÉRETEK (FOLYADÉK/GŐZ)	mm	6/10	6/10	6/10	6/12	6/12	6/12	6/12	6/12	16/25	16/25
ELEKTROMOS TÁPFESZÜLTSG/FÁZIS	V/F/Hz	230/1/50	230/1/50	230/1/50	230/1/50	230/1/50	230/1/50	230/1/50	230/1/50	230/1/50	230/1/50
BEÉPÍTETT CSEPPVÍZSZIVATTYÚ	-	VAN	VAN	VAN	VAN	VAN	VAN	VAN	VAN	VAN	VAN

▶ KIEMELT TULAJDONSÁGOK

Teljes DC inverter technológia, 24 órás időzítő, Heti időzítő, Kártyás kapcsoló, Központi vezérlés, Távoli elérés, Vezetékes távirányító, Infrás távirányító, Költségmegosztó szoftver, Független légterelés, Tisztítható szűrő, Hideg levegő befújás v., „Turbó hűtés”, Könnyű karbantartás, Automata tisztítás, 8°C-os temperálás, Párátlanítás, Memória funkció, Öndiagnózis, Átfogó védelem

GMV6 KÖZPONTI KLÍMA RENDSZER

ALACSONY NYOMÁSÚ LÉGCSATORNÁS BELTÉRI EGYSÉGEK

■ ■ ■ ■ 2 kW - 14 kW

Széles teljesítménytartománynak köszönhetően (2,2 kW-tól 14,0 kW-ig) mind a kis, mind a nagy helyiségekben kiválóan alkalmazható. Az eszközök kompakt kialakítása és kis méretei alkalmassá teszik, hogy alacsony álmennyezetbe is telepíthető legyen. Az alacsony nyomású egységek előnye az energiatakarékos üzemeltetés és csendes működés. További jellemző tulajdonságai a beépített cseppvízszivattyú, valamint az egyéni és központi vezérlés széles lehetőségei.



GREE GMV6





11 kW - 28 kW

Nagy hűtőkapacitású, emelt statikus nyomású berendezések, melyek alkalmasak a távoli helyiségek levegőellátására (akár 200 Pa statikus nyomással). A beépített csendes működési funkcióknak és a többféle vezérlőnek (távírányítók, vezetékes és központi vezérlők) köszönhetően az egység rendkívül kényelmesen kezelhető és használható. További jellemző tulajdonságai a beépített cseppvízszivattyú, valamint az egyéni és központi vezérlés széles lehetőségei.



KIEMELT TULAJDONSÁGOK

GMV6 KÖZPONTI KLÍMA RENDSZER

MAGAS NYOMÁSÚ LÉGCSATORNÁS BELTÉRI EGYSÉGEK



▶ KIEMELT TULAJDONSÁGOK

Teljes DC inverter technológia, Beépített kondenzvíz szivattyú, 24 órás időzítő, Heti időzítő, Kártyás kapcsoló, Központi vezérlés, Távoli elérés, Vezetékes távirányító, Tisztítható szűrő, Infrás távirányító, Költségmegosztó szoftver, Függőleges légterelés, Hideg levegő befújás elleni védelem, „Turbó hűtés”, Könnyű karbantartás, Automata tisztítás, 8°C-os temperálás, Párátlanítás, 360°-os légbefúvás, Memória funkció, Öndiagnózis

GREE		GMV-ND56PHS/B-T	GMV-ND63PHS/B-T	GMV-ND71PHS/B-T	GMV-ND80PHS/B-T	GMV-ND90PHS/B-T	GMV-ND100PHS/B-T
ALKALMAS 2 CSÖVES ÉS 3 CSÖVES GMV6 RENDSZEREKHEZ							
NÉVLEGES HŰTŐTELJESÍTMÉNY	kW	5,6	6,3	7,1	8	9	10
NÉVLEGES FŰTŐTELJESÍTMÉNY	kW	6,3	7	8	9	10	11,2
LÉGSZÁLLÍTÁS MAX.FORDULATON	m³/h	1000	1000	1100	1100	1700	1700
NÉVLEGES STATIKUS NYOMÁS	Pa	70 (0-100)	70 (0-100)	70 (0-100)	70 (0-100)	70 (0-100)	70 (0-100)
ELEKTROMOS TELJESÍTMÉNYFELVÉTEL	W	120	120	130	130	200	200
BELTÉRI EGYSÉG HANGNYOMÁSSZINTJE	dB(A)	44	44	45	45	46	46
BELTÉRI MÉRETEI	mm	1271x558x268	1271x558x268	1271x558x268	1271x558x268	1229x775x290	1229x775x290
BELTÉRI TÖMEGE	kg	35	35	35	35	47	47
CSÖMÉRETEK (FOLYADÉK/GŐZ)	mm	10/16	10/16	10/16	10/16	10/16	10/16
ELEKTROMOS TÁPFESZÜLTÉS/FÁZIS	V/F/Hz	230/1/50	230/1/50	230/1/50	230/1/50	230/1/50	230/1/50
BEÉPÍTETT CSEPPVÍZSZIVATTYÚ	-	VAN	VAN	VAN	VAN	VAN	VAN

GMV6 KÖZPONTI KLÍMA RENDSZER

MAGAS NYOMÁSÚ LÉGCSATORNÁS BELTÉRI EGYSÉGEK

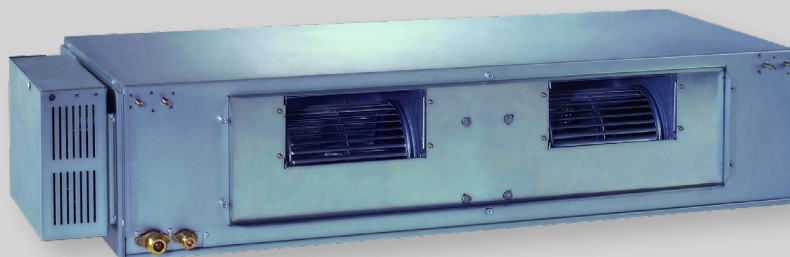

GREE		GMV-ND112PHS/B-T	GMV-ND125PHS/B-T	GMV-ND140PHS/B-T	GMV-ND160PHS/B-T	GMV-ND224PH/A-T	GMV-ND280PH/A-T
ALKALMAS 2 CSÖVES ÉS 3 CSÖVES GMV6 RENDSZEREKHEZ							
NÉVLEGES HŰTŐTELJESÍTMÉNY	kW	11,2	12,5	14	16	22,4	28
NÉVLEGES FŰTŐTELJESÍTMÉNY	kW	12,5	14	16	18	25	31,5
LÉGSZÁLLÍTÁS MAX.FORDULATON	m ³ /h	1700	2000	2000	3100	4000	4400
NÉVLEGES STATIKUS NYOMÁS	Pa	70 (0-100)	70 (0-100)	70 (0-100)	70 (0-100)	150 (50-200)	150 (50-200)
ELEKTROMOS TELJESÍTMÉNYFELVÉTEL	W	200	220	220	560	800	900
BELTÉRI EGYSÉG HANGNYOMÁSSZINTJE	dB(A)	46	48	48	55	54	55
BELTÉRI MÉRETEI	mm	1229x775x290	1229x775x290	1229x775x290	1497x799x389	1483x791x385	1686x870x450
BELTÉRI TÖMEGE	kg	47	47	47	79	82	105
CSŐMÉRETEK (FOLYADÉK/GŐZ)	mm	10/16	10/16	10/16	10/22	10/22	10/22
ELEKTROMOS TÁPFESZÜLTSG/FÁZIS	V/F/Hz	230/1/50	230/1/50	230/1/50	230/1/50	230/1/50	230/1/50
BEÉPÍTETT CSEPPVÍZSZIVATTYÚ	-	VAN	VAN	VAN	VAN	NINCS	NINCS

▶ KIEMELT TULAJDONSÁGOK

Teljes DC inverter technológia, 24 órás időzítő, Heti időzítő, Kártyás kapcsoló, Központi vezérlés, Távols elérés, Vezetékes távirányító, Tisztítható szűrő, Infrás távirányító, Költségmegosztó szoftver, Független légterelés, Hideg levegő befújás védelem, „Turbó hűtés”, Könnyű karbantartás, Automata tisztítás, 8°C-os temperálás, Párátlanítás, Memória funkció, Öndiagnózis



11 kW - 28 kW

Nagy hűtőkapacitású, emelt statikus nyomású berendezések, melyek alkalmasak a távoli helyiségek levegőellátására (akár 200 Pa statikus nyomással). A beépített csendes működési funkcióknak és a többféle vezérlőnek (távírányítók, vezetékes és központi vezérlők) köszönhetően az egység rendkívül kényelmesen kezelhető és használható. További jellemző tulajdonságai a beépített cseppvízszivattyú, valamint az egyéni és központi vezérlés széles lehetőségei.



GMV6 KÖZPONTI KLÍMA RENDSZER

BELTÉRI EGYSÉGEK AHU-KIT



▶ KIEMELT TULAJDONSÁGOK

Teljes DC inverter technológia, 24 órás időzítő, Heti időzítő, Kártyás kapcsoló, Központi vezérlés, Távoli elérés, Vezetékes távirányító, Infrás távirányító, Költségmegosztó szoftver, Hideg levegő befújás elleni védelem, „Turbó hűtés”, Könnyű karbantartás, 8°C-os temperálás, Párátlanítás, Memória funkció, Öndiagnózis

Légkezelőkbe és szellőztető gépekbe épített DX kaloriferekhez alkalmas, hűtésre vagy fűtésre. Önállóan, vagy komfort GMV6 rendszer részegységeként is telepíthető, méretezés szükséges. A készlet tartalma: vezérlődoboz (főpanel), elektronikus expanziós szelep és XK46 vezetékes távirányító. Egyszerű beépítés, részletes telepítési útmutatóval.

GREE		VÁLASZTHATÓ HŰTÉSI TELJESÍTMÉNYEK			
ALKALMAS 2 CSÖVES ÉS 3 CSÖVES GMV6 RENDSZEREKHEZ					
GMV-N36U/C-T	kW	2,8	3,6	-	-
GMV-N71U/C-T	kW	4,5	5,6	7,1	9
GMV-N140U/C-T	kW	9	11,2	14	-
GMV-N280U/C-T	kW	22,4	28	33,5	40
GMV-N560U/C-T	kW	50,4	56	84	-

Maximális hűtési teljesítmény a kombinációs táblázat alapján, egészen 252 kW-ig.
 Maximális fűtési teljesítmény a kombinációs táblázat alapján, egészen 283,5 kW-ig.
 Hőmérséklet-tartományok:
 friss levegő-befúvás külső hőmérséklete: -7..+45°C.
 Amennyiben HŰTÉS üzemmódban a külső levegő hőmérséklete: +20..+35°C.
 FŰTÉS üzemmódban +16..+24°C közötti, úgy lehetőség van 100% friss levegő befúvására is. (A légkezelő berendezés segítségével.)

Az AHU KIT egységek olyan készülékek, amelyek DX kaloriferekre köthetők, amiket légkezelőkbe vagy szellőztető egységekbe telepítenek. Az állítható teljesítménynek és az eszközök csatlakoztatásának köszönhetően 2,8 kW teljesítménytől, 252 kW-ig választhatók ki a termékpalettáról. A széles teljesítménytartomány lehetővé teszi, hogy a legkisebb egységektől, a legnagyobb ipari méretű rendszerekig pontos szabályozással, együtt működjön a légkezelő egységgel. Kiegészítő Modbus vagy Bacnet Gateway alkalmazásával, könnyen integrálható épületfelügyeleti rendszerbe. Gree központi vezérlőkkel is egyszerűen kezelhető.



GMV6 KÖZPONTI KLÍMA RENDSZER

VEZÉRLŐ EGYSÉGEK

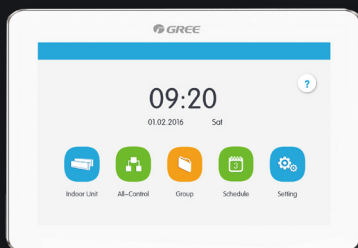

KÖZPONTI VEZÉRLŐ MAX 128 BELTÉRIHEZ [CE52-24/F]

Központi vezérlés, csoport vezérlés, ütemezés menedzsment, (on / off mód), hőmérséklet beállítás, ventilátor sebesség, csendes üzemmód, üzemmód engedélyezés és tiltás (falba süllyesztendő).

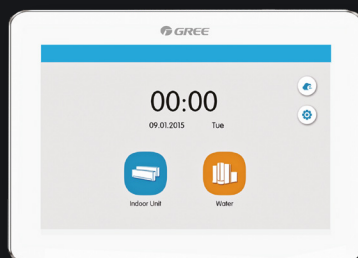

KÖZPONTI VEZÉRLŐ MAX32 BELTÉRIHEZ [CE53-24/F]

Központi vezérlés, csoport vezérlés, ütemezés, hőmérséklet beállítás, ventilátor sebesség szabályzás, csendes üzemmód, légterelés irányának szabályzása (falba süllyesztendő).



INFRA TÁVIRÁNYÍTÓ [YAP1F]

Hűtés, páratlanítás, turbó üzemmód, gyerekzár, szárítás, szellőzés, alvás üzemmód, fényerő, I FEEL, időzítő, óra kijelző, beltéri / kültéri környezeti hőmérséklet kijelzés, légterelés irányának szabályzása.





VEZETÉKES TÁVIRÁNYÍTÓ (XK46)

Egy vagy több beltéri egységhez, Infra távirányító érzékelés. Alvás, szellőzés, csendes / auto csendes, fényerő, energiatakarékos üzemmód, szárítás, memória, párátlantás, szűrőtisztítás emlékeztető, stb.



VEZETÉKES KÁRTYÁS TÁVIRÁNYÍTÓ (XK79)

Egy, vagy több beltéri egységhez, Infra távirányító érzékelés. Kártyás kapcsoló illeszthető hozzá, hűtés, párátlantás, hűtés-fűtés üzemmódok be- és kikapcsolása.(falba süllyesztendő)























































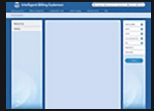





○ ——— ○ ——— GMV6



GMV6 KÖZPONTI KLÍMA RENDSZER

VEZÉRLŐ EGYSÉGEK

	Kialakítás	Kazettás	Légszűrőszűrhető	Oldalfali	Parapetes	Konzol	Kültéri egység
Vezeték nélküli távirányítók	YAP1F 						
Vezetékes távirányítók	XK45 						
	XK79 						
Központi vezérlő	CE52-24/ F(C) 						
Központi vezérlő	CE53-24/ F(C) 						
Szerviz-eszköz	CE42-24/ F(C) 						
Költségmegosztó szoftver	FE11-24/ D4(B) 						
Távoli elérés szoftver	FE30-24/ DF(B) 						



FAN-COILOK





GREE FAN-COILOK

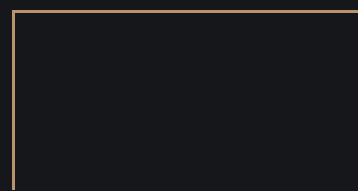

Fan-Coilok

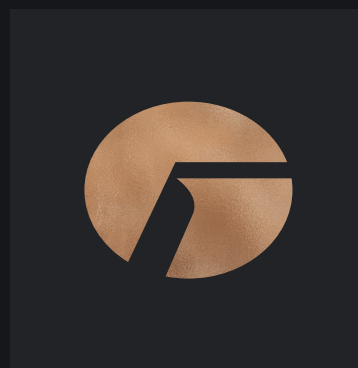

FAN-COILOK

MAGASOLDALFALI



■ ■ ■ 3 kW - 4,5 kW

■ ■ ■ Mosható szűrő, Széles légterelés, Csendes üzem, Automata tisztítás, 3 ventilátor fokozat, Kompakt design

 GREE	*HŰTŐ TELJESÍTMÉNY	*FŰTŐ TELJESÍTMÉNY	VÍZÁRAM	ZAJSZINT	MÉRET
2 CSÖVES KIVITEL	kW	kW	l/s	dB(A)	mm
PD-34BB4/A-K	2,2	2,4	0,11	31	845-289-209
FPD-51BB4/A-K	2,7	2,9	0,14	37	845-289-209
FPD-68BB4/A-K	3,6	3,9	0,18	43	845-289-209
FPD-85BB4/A-K	4,3	4,7	0,21	48	970-300-224

*Hűtésben A27 és W7/12; fűtésben A20 és W40/45



FAN-COILOK

KONZOL



- ■ ■ 2,5 kW - 5 kW
- ■ ■ Mosható szűrő, Csendes üzem, 3 ventilátor fokozat, Kompakt design, Csoportvezérelhető

 GREE	*HŰTŐ TELJESÍTMÉNY	*FŰTŐ TELJESÍTMÉNY	VÍZÁRAM	ZAJSZINT	MÉRET
2 CSÖVES KIVITEL	kW	kW	l/s	dB(A)	mm
FP-51LM/D-K	2,6	2,6	0,13	38	1050-680-230
FP-68LM/D-K	3,3	3,3	0,17	40	1050-680-230
FP-85LM/D-K	4,2	4,2	0,22	42	1050-680-230
FP-102LM/D-K	5,2	5,2	0,27	44	1300-680-230

*Hűtésben A27 és W7/12; fűtésben A20 és W40/45



FAN-COILOK

KAZETTÁS



 GREE	*HŰTŐ TELJESÍTMÉNY	*FŰTŐ TELJESÍTMÉNY	VÍZÁRAM	ZAJSZINT	MÉRET
2 CSÖVES KIVITEL	kW	kW	l/s	dB(A)	mm (előlap nélküli)
FP-51XD/A-K(E)	2,75	3,4	0,13	46	664-594-292
FP-68XD/A-K(E)	3,4	3,8	0,18	46	664-594-292
FP-85XD/B-T(E)	4,5	5,4	0,22	39	840-840-190
FP-102XD/B-T(E)	5,0	6,1	0,24	49	840-840-190
FP-125XD/B-T(E)	6,0	6,9	0,29	43	840-840-240
FP-160XD/B-T(E)	8,4	9,0	0,4	51	840-840-240
FP-180XD/B-T(E)	9,5	10,0	0,45	50	840-840-320

*Hűtésben A27 és W7/12; fűtésben A20 és W40/45



3 kW - 9 kW

Széles légtérrelés, Beépített cseppvízszivattyú, Mosható szűrő, Csendes üzem, 3 ventilátor fokozat, Öndiagnózis, Kompakt design



GREE



FAN-COILOK

KAZETTÁS



 GREE	*HŰTŐ TELJESÍTMÉNY	*FŰTŐ TELJESÍTMÉNY	VÍZÁRAM	ZAJSZINT	MÉRET
4 CSÖVES KIVITEL	kW	kW	l/s	dB(A)	mm (előlap nélküli)
FP-68XDT/B-K(E)	3,5	6,0	0,17	39	840-840-190
FP-85XDT/B-K(E)	4,1	6,8	0,19	40	840-840-190
FP-125XDT/B-K(E)	6,0	9,5	0,27	43	840-840-240

*Hűtésben A27 és W7/12; fűtésben A20 és W70/60

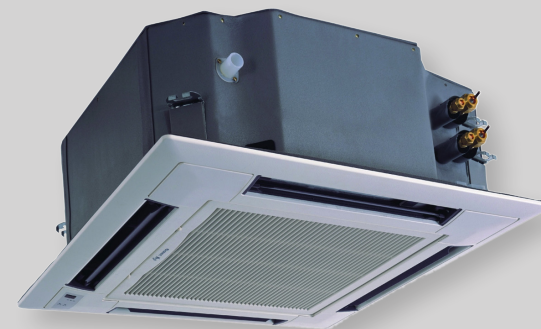



3,5 kW - 6 kW

Széles légterelés, Beépített cseppvízszivattyú, Mosható szűrő, Csendes üzem, 3 ventilátor fokozat, Öndiagnózis, Kompakt design

FAN-COILOK

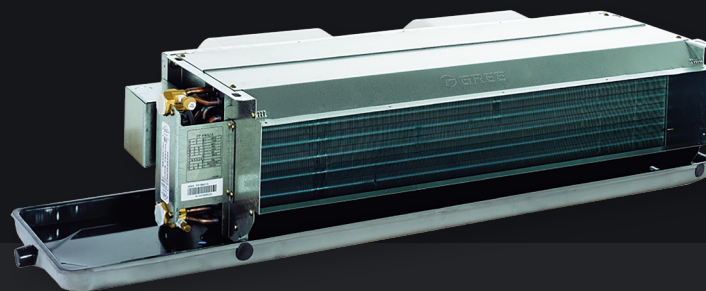
LÉGCSATORNÁS



 GREE	*HŰTŐ TELJESÍTMÉNY	*FŰTŐ TELJESÍTMÉNY	VÍZÁRAM	ZAJSZINT	MÉRET
2 CSŐVES KIVITEL	kW	kW	l/s	dB(A)	mm (előlap nélküli)
FP-51-WAH-K(E)	2,8	4,4	0,14	40	1011-510-245
FP-68-WAH-K (E)	3,6	5,2	0,17	42	1011-510-245
FP-85-WAH-K(E)	4,5	7,0	0,21	44	1211-510-245
FP-136-WAH-K(E)	7,4	11,0	0,60	47	1761-510-245
FP-102-WAH-K(E)	5,2	8,8	0,25	44	1211-510-245

*Hűtésben A27 és W7/12; fűtésben A20 és W40/45

- ■ ■ 3 kW - 7,5 kW
- ■ ■ Mosható szűrő, Csendes üzem, 3 ventilátor fokozat, Kompakt design

FAN-COILOK

KIEGÉSZÍTŐK



Fali vezérlő
légszűrős fancoilhoz
(GRF-07)



YB1FA
infrás távirányító

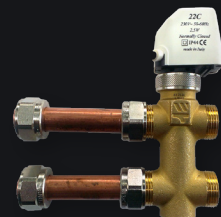

3 járatú szelepkészlet



Digitális fali vezérlő
(kivételesen légszűrős fancoilhoz)



HŐSZIVATTYÚK



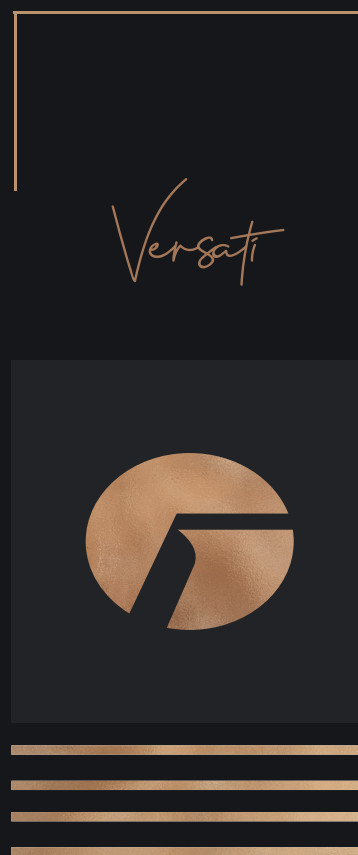

HŐSZIVATTYÚK

HŐSZIVATTYÚK JELLEMZŐI

MI AZ A VERSATI?

Manapság az emberek egyre nagyobb figyelmet fordítanak a fűtési költségeik csökkentésére, valamint a környezetvédelemre. A hagyományos fűtési rendszereknek magas az üzemeltetési költsége és néhányuk nem támogatja a környezet fenntartható fejlődését. Emiatt vannak akik a magas hatékonyságú, alacsony üzemeltetési költségű és környezetbarát fűtési technológiákat keresik. Ezért lett kifejlesztve a Versati!



A VERSATI EGY DC INVERTERES, MULTIFUNKCIONÁLIS LEVEGŐ VÍZ HŐSZIVATTYÚ

A környezet levegőjének energiáját használja fel a helység fűtésére. Azonban nem csak a fűtési igényünket elégíti ki, fedezi a háztartási melegvíz szükségletét is és ezen felül a Versati biztosítja a hideg hűtővizet az épületnek a forró nyári napokban. Válassza a Versatit, és élvezze a kényelmes mindennapokat egész évben!



KÖRNYEZETBARÁT - FÖLDÜNK ÉRDEKÉBEN

A Versati az R410a, vagy az R32-es környezetbarát hűtőközeget alkalmazza, melyek kevésbé ártalmasak a légkörre. Sőt a fejlődő technológiának és a folyamatosan fejlesztett kiegészítő berendezéseknek köszönhetően a Versati hatékonysága javult, alacsonyabb lett a CO2 egyenérték kibocsátása. Olyan környezetbarát termék, amely tükrözi a társadalom elkötelezettségét a környezet védelmében.

KÜLTÉRI EGYSÉG: KIVÁLÓ HATÉKONYSÁG

A Versati a DC Inverter Technológiát és ózonnímélő R32 hűtőközeget alkalmaz és eléri akár a 5.0-ás COP-t is. (A35W7)



HŐSZIVATTYÚS TECHNOLÓGIA, ALACSONY FOGYASZTÁSSAL ÉS KISEBB CO2 EGYENÉRTÉK KIBOCSÁTÁSSAL

A Versati a hőszivattyús technológián alapul, mely elvonja a külső levegő hőenergiáját és magasabb hőmérsékletű szinten a fűtendő levegőnek átadja. Ezzel jelentősen csökkenti az energiafogyasztást és a CO2 kibocsátást, ugyanis kizárólag elektromos áramot igényel.



DC INVERTERES TECHNOLÓGIA

DC INVERTERES KOMPRESSZOR

Az on/off kompresszorokhoz képest csendesebb, hatékonyabb, sokkal kisebb az indulási áramfelvétele és energiatakarékosabb is.

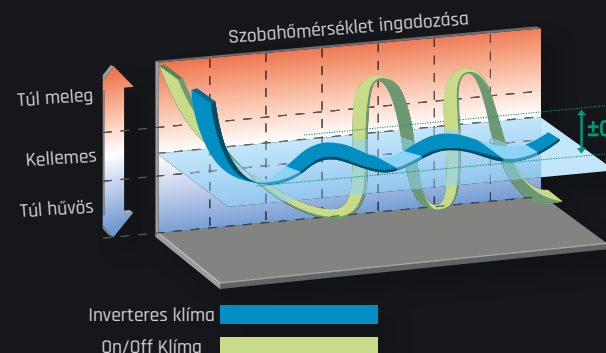

A DC INVERTER RENDSZER

Az inverteres technológia kényelmes körülményeket teremt és energiát takarít meg számunkra.

5 COP

A Versati kiemelkedő fűtési teljesítményre képes alacsony energiafogyasztással. A COP elérheti az 5-öt, tehát akár 5-ször magasabb fűtőteljesítményt ad le, mint amennyi energiát használ.

HAGYOMÁNYOS RENDSZER VS DC INVERTER

A hagyományos be- és kikapcsolás hőmérséklet ingadozást okoz.

A DC Inverter technológia az optimális energiafelhasználás érdekében a kompresszor teljesítményét a fűtési/hűtési igényeknek megfelelően állítja be.

A DC Inverter kompresszor optimalizált teljesítménye biztosítja a magas hatékonyságú működést. A DC Inverter kompresszor biztosítja a fokozatmentes szabályozást 20Hz és 120Hz között.

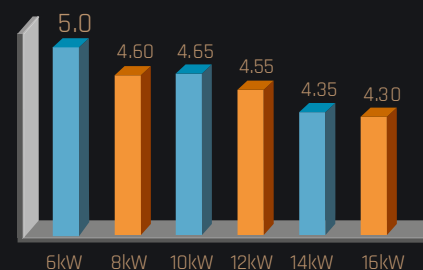

VENTILÁTOR ÉS MOTOR HATÉKONY AXIÁL VENTILÁTOR

Az áramvonalas kialakításnak és a nagy levegőáramlásnak köszönhetően hatékony hűtési teljesítményt biztosít alacsony zajszint mellett.

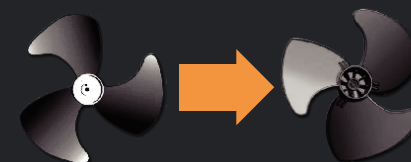

DC VENTILÁTOR MOTOR

A fokozatmentes DC ventilátor motor biztosítja az optimális energiafogyasztást.

HŐSZIVATTYÚK

HŐSZIVATTYÚK JELLEMZŐI

KONDENZÁTOR

A hagyományos hőcserélőkhöz képest, a Versati hőcserélőjének hatékonysága 5%-kal magasabb, a hullámos lemezeknek köszönhetően.

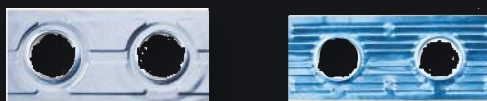

RÉZCSŐ

A speciálisan huzagolt réz cső 8%-kal növeli a hőcserélő teljesítményét.



KORRÓZIÓMENTES HŐCSERÉLŐ

A Versati hőcserélő lemezkéi speciális Blue fin bevonattal vannak ellátva a fokozott korrózióállóság és növelt élettartam érdekében.

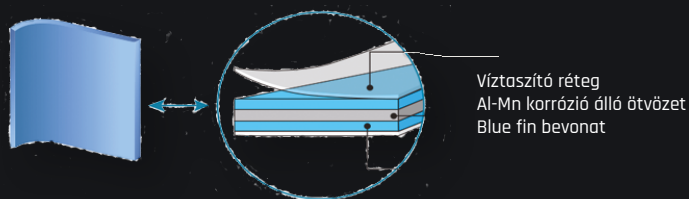

ELEKTRONIKUS EXPANZIÓS SZELEP

Az elektronikus expanziós szelep rugalmas működésű: Automatikusan szabályozza a hűtőközeg mennyiségét az igényeknek megfelelően. Éppen ezért energiatakarékosabb és megbízhatóbb üzemű a hagyományos kapillár csöves rendszerénél.



KÉNYELEM

PONTOS HŐMÉRSÉKLET SZABÁLYOZÁS

Az elektronikus expanziós szelep garantálja a rendszer automatikus beállításait a változó körülmények és a víz hőmérséklete alapján.

CSENDES ÜZEMMÓD

A kompresszor és a ventilátor szabályozásával a működési zaj 3dB(A)-el csökken a hagyományos gépekhez képest, mely még inkább megfelel az éjszakai csendes üzemmód követelményeinek.

KÜLTÉRI EGYSÉG ÖNDIAGNÓZISA

Az öndiagnózis funkciónak köszönhetően a kültéri egység vezérlése elindítja az automatikus védelmet, ha a hálózati feszültség, vagy az áramerősség a normál tartományon kívülre esik. A védelem automatikusan megszűnik, ha a hálózati feltételek visszaállnak.

Széles feszültségtartományú működés:

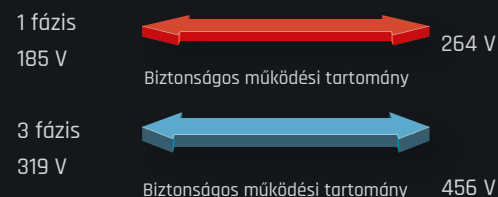

BELTÉRI EGYSÉG: HŰTÉS / FŰTÉS ÉS MELEGVÍZ

FŰTÉS ÉS HMV ÜZEM:

A beltéri egység lemezes hőcserélőjében történik meg az R410a vagy R32 hűtőközeg hőjének átadása a fűtővíz felé.

HŰTÉS ÜZEMMÓD:

Hűtés esetén a lemezes hőcserélőben vonjuk el a hőt a hűtővízből.

MAGAS HATÁSFOK

Magas hatásfokú lemezes hőcserélő és inverteres szivattyú.

RUGALMAS ÉS KOMPAKT KIALAKÍTÁS

A készülék kialakításnak köszönhetően a telepítés egyszerű.

A beltéri egység méretei (split típusú gépeknél):
(Hossz. x Szél. x Magas.) 520 x 324 x 981 mm. A biztonsági szelep, a lemezes hőcserélő, a tágulási tartály, szivattyú, vezérlés és beépített fűtőbetét a beltéri egységben foglal helyet.



INTELLIGENS HŐMÉRSÉKLET SZABÁLYOZÁS

A rendszer irányítását ellátó fejlett vezérlőegység a beltéri egységbe van beépítve. Az időzítő ütemezett, napi, illetve heti programozást tesz lehetővé.

Ezáltal a hőmérséklet automatikusan csökkenhet éjszakra és távollét idejére, vagy kellemes meleget biztosíthat ébredéskor illetve hazaérkezéskor, üzemmódtól függően.

A készülék hőszivattyú és hűtési üzemmódban is tudja a HMV előnykapcsolást.



HŐSZIVATTYÚK

VERSATI II E ECONOMY PLUS

Szinte bármilyen fűtési- hűtési hálózatba egyszerűen beépíthető.

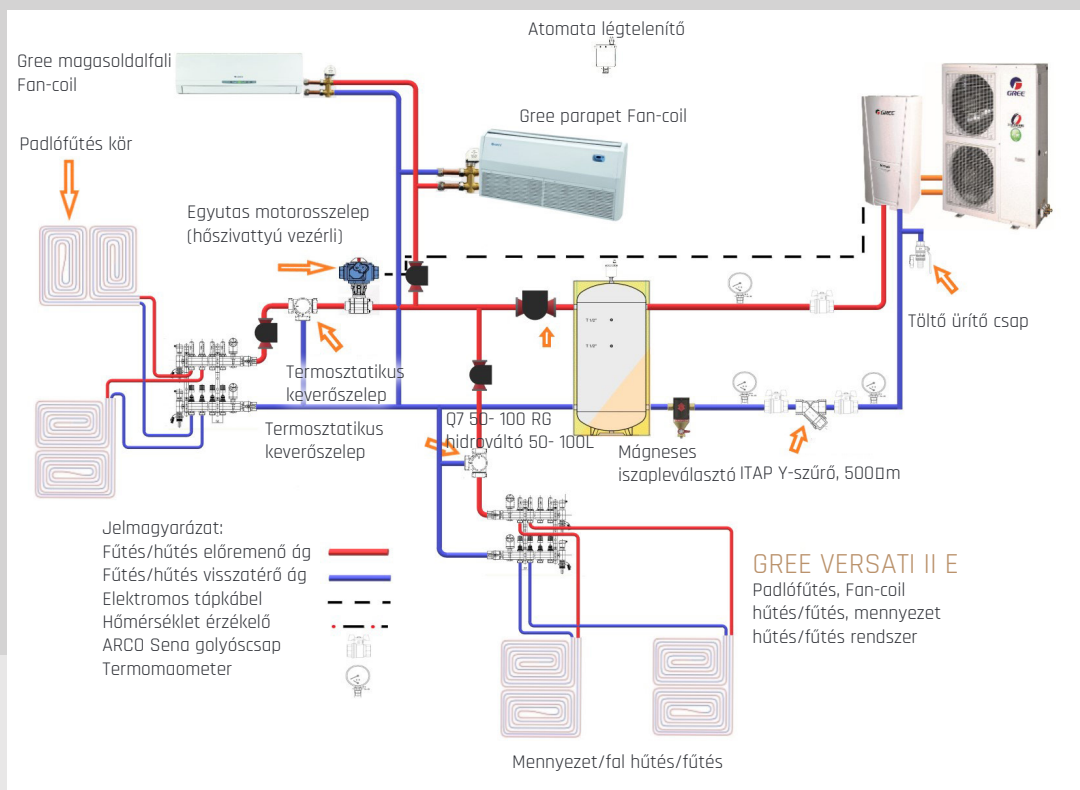

GREE ECONOMY PLUS

Versati

Padlófűtés, fan-coil fűtés/hűtés, HMV előállítás egy rendszeren belül

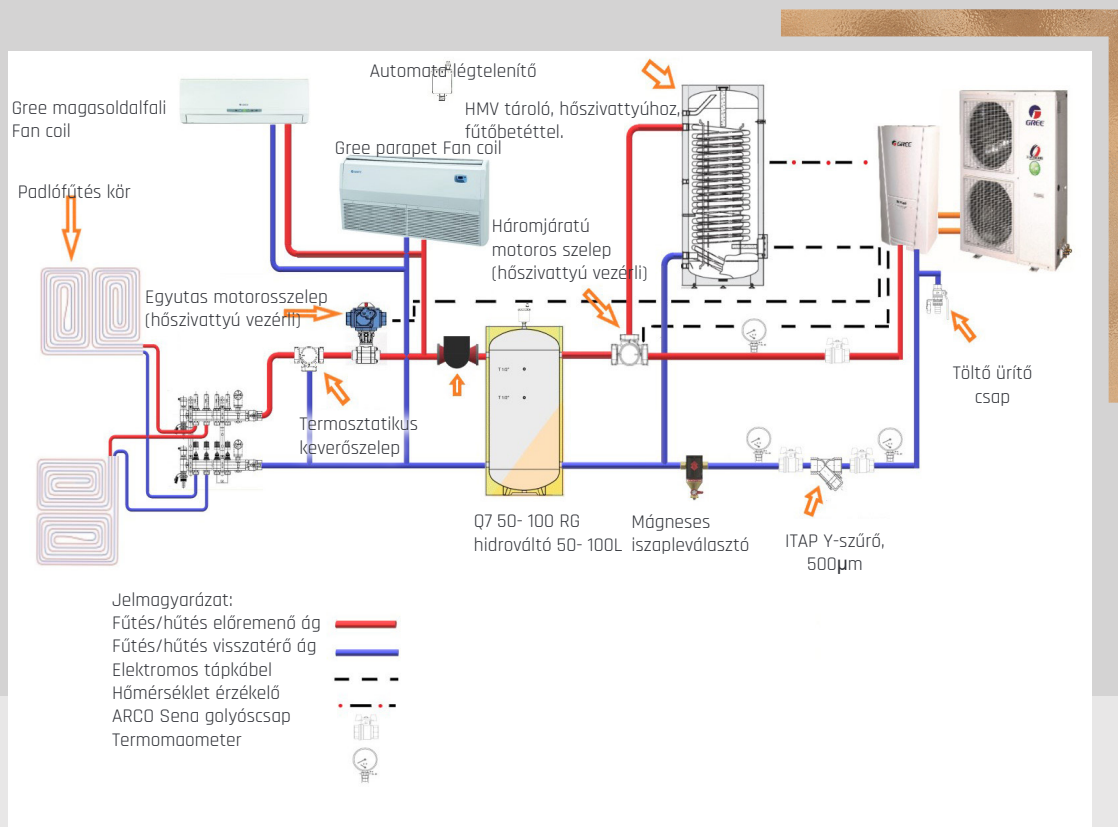

HŐSZIVATTYÚK

VERSATI II E ECONOMY PLUS

ÖTFÉLE ÜZEMMÓD

Fűtés / Hűtés / Melegvíz / Fűtés + Melegvíz / Hűtés + Melegvíz

SZÉLES TARTOMÁNYÚ ÜZEMELÉSI HŐMÉRSÉKLET

Fűtés: -22°C-tól 35°C-ig (külső levegő hőm. esetén)

Hűtés: 10°C-tól 48°C-ig (külső levegő hőm. esetén)

Melegvíz: -20°C-tól 45°C-ig (külső levegő hőm. esetén)

VÍZ HŐMÉRSÉKLETI TARTOMÁNYOK

Háztartási melegvíz hőszivattyús üzemmel: 40°C-tól 55°C-ig

Háztartási melegvíz elektromos rásegítéssel: 55°C-tól 80°C-ig

Fűtés Magas hőmérsékleti tartomány: 25°C-tól 55°C-ig

Alacsony hőmérsékleti tartomány: 25°C-tól 45°C-ig

Hűtés Fan-coil: 7°C-tól 25°C-ig

Fal/mennyezet: 18°C-tól 25°C-ig

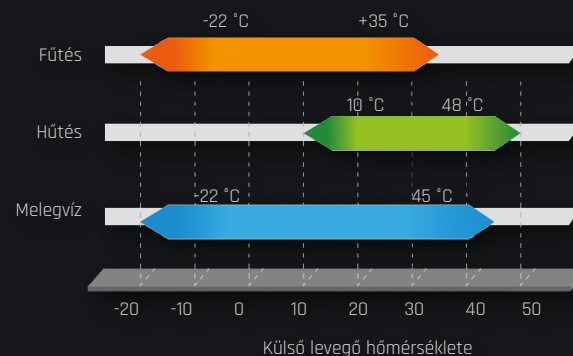

MEGBÍZHATÓ HASZNÁLATI MELEGVÍZ ELŐÁLLÍTÁS

A hőszivattyú üzemzavar esetén is képes melegvizet előállítani a tartályba beépített elektromos fűtőszál segítségével. A használati meleg víz előállítható alternatív módon is a másodlagos hőcserélővel (napkollektor, vízteres kandalló stb.).

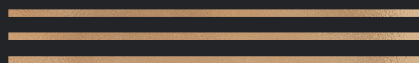

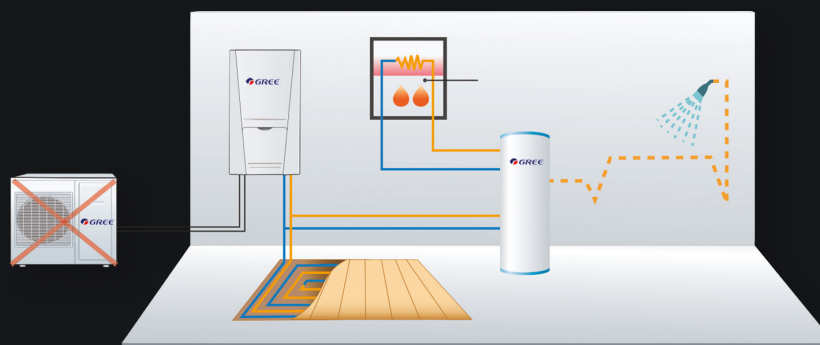

PADLÓVÉDELEM FŰTÉSI ÜZEMMÓDBAN

A fűtési üzemmódban kiválasztható az alacsony hőmérsékletű fűtési mód, mely megvédi a padlót a túlfűtéstől.

FELÜLETHŰTÉSI ÜZEMMÓD VÉDELEM

Hűtési üzemmódban kiválasztható a felület hűtéséhez szükséges hőmérsékleti tartomány, amely megvédi a hűtött felületet a páralecsapódás káros következményeitől.

GYORS MELEGVÍZ ÜZEMMÓD

A hőszivattyú és az elektromos fűtőbetét együttes működése felgyorsítja a víz felfűtését.

FERTŐTLENÍTŐ ÜZEMMÓD

(Elektromos fűtőbetét szükséges)

A vizet a készülék 80°C-ra melegíti, amely elpusztítja a káros baktériumokat. Ez a folyamat automatikusan, éjszakánként történik.

TÁVOLLÉT ÜZEMMÓD

(CSAK FŰTÉS ESETÉN):

Téli időszakban, hosszabb távollét esetén a készülék menüjében kiválasztható a „Holiday” üzemmód, mely 10–15°C között tarthatja a hőmérsékletet.

TOVÁBBI FUNKCIÓK

napi/heti időzítő

heti programozás

vész - üzemmód (fűtés vagy melegvíz)

csendes mód



HŐSZIVATTYÚK

VERSATI II E ECONOMY PLUS



▶ KIEMELT TULAJDONSÁGOK

H-tarifa igényelhető Időjárásfüggő üzemmód, Gyors melegvíz üzemmód, Automata fertőtlenítő üzemmód, (elektromos fűtőbetét szükséges hozzá), Fűtés -22°C külső hőmérsékletig, Felülethűtési üzemmód védelem, Távollét üzemmód (fűtés esetén), Hűtés +48°C külső hőmérsékletig, Padlóvédelem fűtési üzemmódban, Használati melegvíz termelési lehetőség, Magas teljesítmény, Intelligens leolvasztás, Modbus

■ ■ ■ 12 kW - 15,5 kW

■ ■ ■ Osztott rendszerű hőszivattyú, számos extra kiegészítővel. Külön beltéri és kültéri egységből áll. Felépítéséből adódóan kis helyigényű készülék, saját beépített fűtőbetéttel, mely intelligens vezérlésének köszönhetően hatékonyan vezérli a rendszerbe épített külső kiegészítő fűtést, a HMV kiegészítő fűtőbetétet valamint az üzemmód váltáshoz szükséges háromjártatú váltószelepet. A hazai szabványoknak megfelelően R410a hűtőközeggel töltve. A kültéri és beltéri egység akár 30 méterre is telepíthető egymástól.

GREE		GRS-CQ12Pd/NaE-M	GRS-CQ14Pd/NaE-M	GRS-CQ16Pd/NaE-M
NÉVLEGES HŰTŐTELJESÍTMÉNY**	kW	10	10,5	11
FELVETT ELEKTROMOS TELJESÍTMÉNY**	kW	3,35	3,6	3,8
NÉVLEGES FŰTŐTELJESÍTMÉNY* **	kW	12	14	15,5
FELVETT ELEKTROMOS TELJESÍTMÉNY**	kW	2,8	3,35	3,85
ELEKTROMOS TÁPFESZÜLTSG/FÁZIS	V/F/Hz	400/3/50	400/3/50	400/3/50
BELTÉRIBE BEÉPÍTETT ELEKTROMOS FŰTÉS	kW	2x3	2x3	2x3
EER	-	3	2,95	2,9
COP	-	4,3	4,2	4,05
KÜLTÉRI EGYSÉG HANGNYOMÁSSZINTJE	dB(A)	55	55	55
KÜLTÉRI MÉRETEI	mm	900x1345x412	900x1345x412	900x1345x412
KÜLTÉRI TÖMEGE	kg	114	114	114
HŰTŐKÖZEG	-	R410A	R410A	R410A
MAXIMÁLIS TELEPÍTÉSI TÁVOLSÁG *	m	30	30	30
MAXIMÁLIS MAGASSÁGKÜLÖNBBSÉG	m	15	15	15
BELTÉRI EGYSÉG MÉRETE	mm	981x324x500	981x324x500	981x324x500
BELTÉRI EGYSÉG TÖMEGE	kg	56	56	56
KLÍMAOLDALI CSATLAKOZÁSOK	mm	10/16	10/16	10/16
VÍZOLDALI CSATLAKOZÁSOK	coll	2xG1" km	2xG1" km	2xG1" km
MŰKÖDÉSI KÜLSŐHŐM.TARTOMÁNY HŰTÉSBN	°C	+10..+48	+10..+48	+10..+48
MŰKÖDÉSI KÜLSŐHŐM.TARTOMÁNY FŰTÉSBN	°C	-22..+35	-22..+35	-22..+35

*Alaptöltet 5fm-ig elegendő, minden további folyóméterhez 50g utántöltése szükséges

**A teljesítmények 12/7-35°C és 35/30-7°C hőmérsékletek mellett értendők A7W35-A35W7



HŐSZIVATTYÚK

VERSATI III MONOBLOKK LEVEGŐ VÍZ HŐSZIVATTYÚK



		GRS- CQ6.0Pd/NhG-K	GRS- CQ8.0Pd/NhG-K	GRS- CQ10Pd/NhG-K	GRS- CQ12Pd/NhG-M	GRS- CQ14Pd/NhG-M	GRS- CQ16Pd/NhG-M
NÉVLEGES HŰTŐTELJESÍTMÉNY**	kW	5,8	6,8	8,8	11	12,5	14,5
FELVETT ELEKTROMOS TELJESÍTMÉNY**	kW	1,32	1,55	1,96	2,56	3,05	3,82
NÉVLEGES FŰTŐTELJESÍTMÉNY* **	kW	6	7,5	10	12	14	15,5
FELVETT ELEKTROMOS TELJESÍTMÉNY**	kW	1,2	1,63	2,15	2,64	3,22	3,60
ELEKTROMOS TÁPFESZÜLTÉS/FÁZIS	V/F/Hz	230/1/50	230/1/50	230/1/50	400/3/50	400/3/50	400/3/50
EER	-	4,4	4,4	4,5	4,2	4,2	4
COP	-	5	4,6	4,65	4,5	4,55	4,35
KÜLTÉRI EGYSÉG HANGNYOMÁSSZINTJE	dB(A)	56	56	59	59	59	59
KÜLTÉRI MÉRETEI	mm	1150×345×758	1150×345×758	1200×460×878	1200×460×878	1200×460×878	1200×460×878
KÜLTÉRI TÖMEGE	kg	96	96	151	151	151	151
HŰTŐKÖZEG	-	R32	R32	R32	R32	R32	R32
HŰTŐKÖZEG TÖLTET	kg	0,87	0,87	2,2	2,2	2,2	2,2
VÍZOLDALI CSATLAKOZÁSOK	coll	2xG1" km	2xG1" km	2xG1" km	2xG1" km	2xG1" km	2xG1" km
MŰKÖDÉSI KÜLSŐHŐM.TARTOMÁNY HŰTÉSBN	°C	+10..+48	+10..+48	+10..+48	+10..+48	+10..+48	+10..+48
MŰKÖDÉSI KÜLSŐHŐM.TARTOMÁNY FŰTÉSBN	°C	-25..+35	-25..+35	-25..+35	-25..+35	-25..+35	-25..+35

**A teljesítmények 12/7-35°C és 35/30-7°C víz hőmérsékletek mellett értendők A7W35-A35W7

6,0 kW - 15,5 kW

Monoblokk rendszerű hőszivattyú, számos extra kiegészítővel. Alkalmazkodva a kor igényeihez Wi-Fi eléréssel és saját Gree alkalmazással távolról vezérelhető. Kialakítása alapján nem igényel kalorikus csövezést, legkönnyebben telepíthető hőszivattyú. Intelligens vezérlésének köszönhetően hatékonyan vezérli a rendszerbe épített külső kiegészítő fűtést, a HMV kiegészítő fűtőbetétet valamint az üzemmód váltáshoz szükséges háromjórátú váltószelepet. A hazai szabványoknak megfelelően R32 hűtőközeggel töltve. Legszelesebb teljesítmény paletta.



▶ KIEMELT TULAJDONSÁGOK

Kétfokozatú, Dual Stage kompresszor, R32 hűtőközeg, Időjárásfüggő üzemmód, Gyors melegvíz, Automata fertőtlenítés (elektromos fűtőbetét szükséges hozzá), Felülethűtési üzemmód védelem, Távollét üzemmód (fűtés esetén), Hűtés +48°C külső hőmérsékletig, Padlóvédelem fűtési üzemmódban, Használati melegvíz termelési lehetőség, Magas teljesítmény, Intelligens leolvasztás, Teljes körű védelem, Kompakt design, Könnyen karbantartható, Csendes üzem, Wi-Fi, Használati melegvíz

HŐSZIVATTYÚK

VERSATI III OSZTOTT RENDSZERŰ LEVEGŐ VÍZ HŐSZIVATTYÚK



▶ KIEMELT TULAJDONSÁGOK

Magyar nyelvű kezelőfelülettel, Beépített háromjratú váltószeleppel, Időjáráskövető üzemmód, Gyors melegvíz üzemmód, Automata fertőtlenítő üzemmód (kiegészítő elektromos fűtőbetét szükséges hozzá), Felülethűtési üzemmód védelem, Távollét üzemmód (fűtés esetén), Hűtés +48°C külső hőmérsékletig, Padló túlmelegedés védelem (fűtési üzemmódban), Használati melegvíz előállítás lehetősége, Wi-Fi funkció

■ ■ ■ 6 KW - 9,5 KW

■ ■ ■ Osztott rendszerű hőszivattyú, magyar nyelvű kezelőfelülettel és számos extra kiegészítővel. Külön beltéri és kültéri egységből áll. Felépítéséből adódóan kis helyigényű készülék. Saját beépített fűtőbetéttel, és háromjratú váltószeleppel a könnyebb telepíthetőség érdekében. A hőszivattyú intelligens vezérlésének köszönhetően hatékonyan kezeli a rendszerbe épített külső kiegészítő fűtést, és a HMV kiegészítő fűtőbetétet. A hazai szabványoknak megfelelően R32a hűtőközeggel töltve. A kültéri és beltéri egység akár 25 méterre is telepíthető egymástól. Alkalmazkodva a kor igényeihez Wi-Fi eléréssel és saját Gree alkalmazással távolról kezelhető.

GREE		GRS-CQ6.0Pd/NhH-K	GRS-CQ8.0Pd/NhH-K	GRS-CQ 10Pd/NhH-K
		1 fázisú	1 fázisú	1 fázisú
ELEKTROMOS TÁPFESZÜLTÉS/FÁZIS	V/F/Hz	220-240/1/50	220-240/1/50	220-240/1/50
NÉVLEGES HŰTŐTELJESÍTMÉNY *1	kW	5,8	7,0	8,5
NÉVLEGES FŰTŐTELJESÍTMÉNY *1	kW	6,0	8,0	9,5
FELVETT ELEKTROMOS TELJESÍTMÉNY (hűtés) *1	kW	1,32	1,75	2,24
FELVETT ELEKTROMOS TELJESÍTMÉNY (fűtés) *1	kW	1,2	1,7	2,07
EER/COP *1	-	4,4/5,0	4,0/4,7	3,8/4,6
NÉVLEGES HŰTŐTELJESÍTMÉNY *2	kW	4,09	5,3	6,50
NÉVLEGES FŰTŐTELJESÍTMÉNY *2	kW	5,9	8,0	9,5
FELVETT ELEKTROMOS TELJESÍTMÉNY (hűtés) *2	kW	1,28	1,73	2,27
FELVETT ELEKTROMOS TELJESÍTMÉNY (fűtés) *2	kW	1,51	2,14	2,64
EER/COP *2	-	3,2/3,9	3,0/3,7	2,9/3,6
HŰTŐKÖZEG	-	R32	R32	R32
HŰTŐKÖZEG TÖLTET	kg	1,0	1,6	1,6
VÍZOLDALI CSATLAKOZÁSOK	coll	2xG1" km	2xG1" km	2xG1" km
MŰKÖDÉSI TARTOMÁNY (hűtés)	°C	+10..+48	+10..+48	+10..+48
MŰKÖDÉSI TARTOMÁNY (fűtés)	°C	-25..+35	-25..+35	-25..+35
MŰKÖDÉSI TARTOMÁNY HMV	°C	-25..+45	-25..+45	-25..+45
BEÁLLÍTHATÓ HŐFOK TARTOMÁNY (hűtés)	°C	+7..+25	+7..+25	+7..+25
BEÁLLÍTHATÓ HŐFOK TARTOMÁNY (fűtés)	°C	+20 - +60	+20 - +60	+20 - +60
BEÁLLÍTHATÓ HŐFOK TARTOMÁNY HMV	°C	+40..+80	+40..+80	+40..+80
KÜLTÉRI EGYSÉG HANGNYOMÁSSZINTJE (hűtés)	dB(A)	52	55	55
KÜLTÉRI EGYSÉG HANGNYOMÁSSZINTJE (fűtés)	dB(A)	52	55	55
KLÍMAOLDALI CSATLAKOZÁS (FOLYADÉK)	mm	6	6	6
KLÍMAOLDALI CSATLAKOZÁS (GÁZ)	mm	12	12	12
KÜLTÉRI EGYSÉG MÉRETEI	mm	975×396×702	982×427×787	982×427×787
KÜLTÉRI EGYSÉG TÖMEGE (nettó)	kg	55	82	82
KÜLTÉRI EGYSÉG TÖMEGE (bruttó)	kg	65	92	92



HŐSZIVATTYÚK

VERSATI III ALL IN ONE OSZTOTT RENDSZERŰ LEVEGŐ VÍZ HŐSZIVATTYÚK



▶ KIEMELT TULAJDONSÁGOK

Magas teljesítmény, Intelligens leolvasztás, Teljeskörű védelem, Kompakt design, Könnyen karbantartható, Csendes üzem, Wi-Fi, Energiatakarékos üzemmód, Kiegészítő elektromos fűtés, 24 órás időzítő, Temperálás, Aranyozott kondenzátor lamellák, Kártyás kapcsoló, Eurovent, 2-lépcsős kompresszor, Használati melegvíz, Belső barázdált rézcső, Öndiagnózis, Széles feszültség tartomány, -20°C fűtési tartomány, Automata újraindítás, Heti időzítő, Billentyűzet zár, Széles üzemi tartomány





GREE		GRS CQ6.0 PdG/	GRS CQ8.0 PdG/	GRS CQ10 PdG/
		NhH-E	NhH-E	NhH-E
		1 fázisú	1 fázisú	1 fázisú
ELEKTROMOS TÁPFESZÜLTÉS/FÁZIS	V/F/Hz	220-240/1/50	220-240/1/50	220-240/1/50
NÉVLEGES HŰTŐTELJESÍTMÉNY *1	kW	5,8	7,0	8,5
NÉVLEGES FŰTŐTELJESÍTMÉNY *1	kW	6,0	8,0	9,5
FELVETT ELEKTROMOS TELJESÍTMÉNY (hűtés) *1	kW	1,32	1,75	2,24
FELVETT ELEKTROMOS TELJESÍTMÉNY (fűtés) *1	kW	1,2	1,7	2,07
EER/COP *1	-	4,4/5,0	4,0/4,7	3,8/4,6
NÉVLEGES HŰTŐTELJESÍTMÉNY *2	kW	4,09	5,3	6,50
NÉVLEGES FŰTŐTELJESÍTMÉNY *2	kW	6	8,0	9,5
FELVETT ELEKTROMOS TELJESÍTMÉNY (hűtés) *2	kW	1,28	1,73	2,27
FELVETT ELEKTROMOS TELJESÍTMÉNY (fűtés) *2	kW	1,51	2,14	2,64
EER/COP *2	-	3,2/3,9	3,0/3,7	2,9/3,6
HŰTŐKÖZEG	-	R32	R32	R32
HŰTŐKÖZEG TÖLTET	kg	1,0	1,6	1,6
VÍZOLDALI CSATLAKOZÁSOK	coll	2xG1" km	2xG1" km	2xG1" km
BEÉPÍTETT HMV TÁROLÓ TÉRFOGAT	l	185	185	185
MŰKÖDÉSI KÜLSŐHŐM.TARTOMÁNY (hűtés)	°C	+10..+48	+10..+48	+10..+48
MŰKÖDÉSI KÜLSŐHŐM.TARTOMÁNY (fűtés)	°C	-25..+35	-25..+35	-25..+35
MŰKÖDÉSI KÜLSŐHŐM.TARTOMÁNY HMV	°C	-25..+45	-25..+45	-25..+45
BEÁLLÍTHATÓ HŐFOK TARTOMÁNY (hűtés)	°C	+7..+25	+7..+25	+7..+25
BEÁLLÍTHATÓ HŐFOK TARTOMÁNY (fűtés)	°C	+20 ~ +60	+20 ~ +60	+20 ~ +60
BEÁLLÍTHATÓ HŐFOK TARTOMÁNY HMV	°C	+40..+80	+40..+80	+40..+80
KÜLTÉRI EGYSÉG HANGNYOMÁSSZINTJE (hűtés)	dB(A)	52	55	55
KÜLTÉRI EGYSÉG HANGNYOMÁSSZINTJE (fűtés)	dB(A)	52	55	55
KÜLTÉRI EGYSÉG MÉRETEI	mm	975×396×702	982×427×787	982×427×787
KÜLTÉRI EGYSÉG TÖMEGE (nettó)	kg	55	82	82
KÜLTÉRI EGYSÉG TÖMEGE (bruttó)	kg	65	92	92

6 kW - 9,5 kW

Osztott rendszerű hőszivattyú, beépített 185l-es HMV tárolóval, magyar nyelvű kezelőfelülettel és számos extra kiegészítővel. Külön beltéri és kültéri egységből áll. Felépítéséből adódóan kis helyigényű készülék. Saját beépített HMV tárolóval, fűtőbetéttel, és háromjórátú váltószelleppel a könnyebb telepíthetőség érdekében. A hőszivattyú intelligens vezérlésének köszönhetően hatékonyan kezeli a rendszerbe épített külső kiegészítő fűtést. A hazai szabványoknak megfelelően R32a hűtőközeggel töltve. A kültéri és beltéri egység akár 25 méterre is telepíthető egymástól. Alkalmazkodva a kor igényeihez Wi-Fi eléréssel és saját Gree alkalmazással távolról kezelhető.

HŐSZIVATTYÚK

VERSATI KIEGÉSZÍTŐK



RENDELHETŐ KIEGÉSZÍTŐK

Hűtési/fűtési puffer tároló (hidrováltó) hőszivattyúhoz. Speciális 30 mm vastag CFC-mentes poliuretán hab szigetelés, színes, rugalmas PVC bevonattal. 5/4-es belső menettel.

Indirekt használati melegvíz tároló, megnövelt felületű hőcserélővel, hőszivattyúhoz. Poliuretán szigeteléssel Skay zipzáros borítással, beépített fűtőpatronnal. 5/4-es belső menettel.

Váltó szelep, állító motorral, gyors futásidővel (7s). Kiválóan alkalmas a Versati hőszivattyúk HMV+fűtés, HMV+hűtés üzemmód váltásához. 1coll külső menettel.

Méretezett, farrasztott lemezes leválasztó hőcserélő, primer oldal 30% glikol, szekunder oldal víz. 8-16 kW-ig 7/12°C; 45-40°C,

Gumi rezgécscillapító. Kiválóan alkalmas a kialakult rezgések csillapítására, elnyelésére minden kültéri egységnél. (csavaranya nélkül)

LOXDNE automatika. Cégünk által programozva, igazítva az egyedi igényekhez, távoli monitoringgal.

Hidraulikai kiegészítők: Y-szűrő 500µm, mágneses iszapleválasztó, golyóscsap, kazántöltőcsap, termomanométer, automata légtelenítő



G R E E





GREE VERSATI KIVÁLASZTÓ TÁBLÁZAT

GREE			Versati II E osztott	Versati III monoblokk	Versati III osztott	Versati III All in one osztott + HMV beépítve
			GRS-CQxPd/NaE	GRS-CQxPd/NhG	GRS-CQxPd/NhH	GRS-CQxPdG/NhH-E
TELJESÍTMÉNY (KW)	1 fázisú	6		●	●	●
	1 fázisú	8		●	●	●
	1 fázisú	10		●	●	●
	3 fázisú	12	●	●		
	3 fázisú	14	●	●		
	3 fázisú	16	●	●		
HŰTŐKÖZEG	R410a		●			
	R32			●	●	●
KIEGÉSZÍTŐK	BEÉPÍTETT FŰTŐBETÉT		●		●	●
	WI-FI			●	●	●
	BEÉPÍTETT 3 JÁRATÚ SZELEP				●	●
	BEÉPÍTETT HMV TÁROLÓ					●

SZELLŐZTETŐ GÉPEK

HŐVISSZANYERŐS SZELLŐZTETŐ GÉPEK





SZELLŐZTETŐ GÉPEK

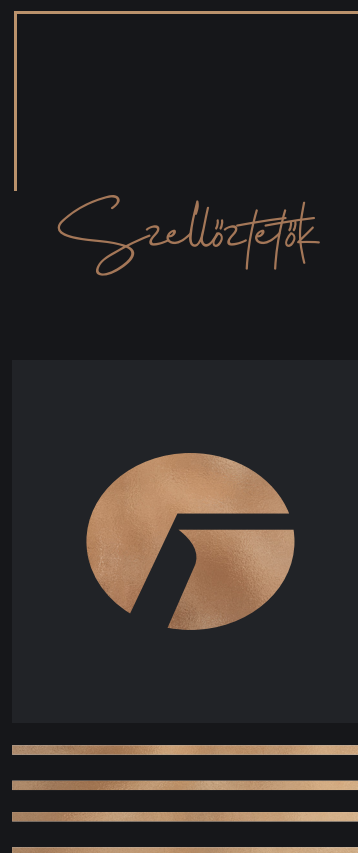

SZELLŐZTETŐ GÉPEK

HŐVISSZANYERŐS SZELLŐZTETŐ GÉPEK



GREE		FHBQGL-D1.5DA-T	FHBQGL-D2.5DA-T	FHBQGL-D3.5DA-T	FHBQGL-D5DA-T
LÉGSZÁLLÍTÁS	m ³ /óra	150	250	350	500
STATIKUS NYOMÁS	Pa	100	100	100	100
HANGNYOMÁS SZINT	dB(A)	43	50	55	57
HŐVISSZANYERÉS HATÉKONYSÁGA	%	80	75	76	73
MÉRET	mm	1160-700-220	1160-700-220	1200-785-240	1385-785-240
SÚLY	kg	50	50	60	71,5
TELJESÍTMÉNY FELVÉTEL	W	50	105	155	250
FESZÜLTÉS	V	230	230	230	230

■ ■ ■ 150 m³/h - 500 m³/h

■ ■ ■ Légszállítás: 150, 250, 350, vagy akár 500 m³/óra. Magas statikus nyomás, alacsony zajszint mellett. 5 ventilátor fokozat, BLDC motorok segítségével mely alacsony elektromos fogyasztás eredményez. Kiegyenlített, túlnyomásos vagy depressziós nyomásviszony kialakításának lehetősége. F7-es szűrőbetét entalpiás hőcserélővel, melynek köszönhetően nem csak a hőt, hanem a párákat is képes átadni a megfelelő komfort elérésének érdekében. Szűrő tisztítás és szűrő csere emlékeztető üzemmód. Könnyű kezelés, időzítési funkciókkal. Elegáns megjelenésű berendezés, látszóterbe is telepíthető. Kiváló ár/ érték arány és egyszerű karbantartás jellemzi.

▶ KIEMELT TULAJDONSÁGOK

Öndiagnózis, Csendes üzem, Energiatakarékos üzemmód, Kompakt design, Könnyen karbantartható



INVERTERES FOLYADÉKHŰTŐK





INVERTERES FOLYADÉKHŰTŐK

Folyadékűtők

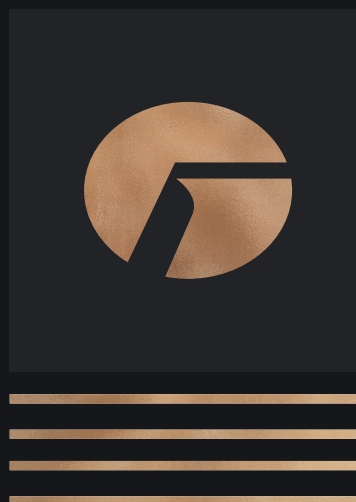

INVERTERES FOLYADÉKHŰTŐK

LÉGHŰTÉSES KÜLTÉRI



GREE		LSQWRF35VM/ NhA-M	LSQWRF65VM/ NhA-M	LSQWRF35VM/ NhA-M	LSQWRF60VM/ NhA-M
NÉVLEGES HŰTŐTELJESÍTMÉNY	kW	32	65	32	60
NÉVLEGES FŰTŐTELJESÍTMÉNY	kW	36	70	35	65
FELVETT ELEKTROMOS TELJESÍTMÉNY (hűtés)	kW	12,45	24,8	11,7	20,8
FELVETT ELEKTROMOS TELJESÍTMÉNY (fűtés)	kW	10,8	20,20	10,8	19,9
ELEKTROMOS TÁPFESZÜLTÉS/FÁZIS	V/F/Hz	380-415 W,3 fázis, 50Hz		380-415 W,3 fázis, 50Hz	
JAVASOLT KISMEGSAKÍTÓ (FÁZISONKÉNT)	A	32	64	32	64
EER	-	2,57	2,62	2,74	2,88
COP	-	3,38	3,19	3,3	3,27
KÜLTÉRI EGYSÉG HANGNYOMÁSSZINTJE	dB(A)	62	68	62	68
KÜLTÉRI MÉRETEI (SZÉLESSÉG, MÉLYSÉG, MAGASSÁG)	mm	1340x845x1605	2200x965x1675	1340x845x1605	2200x965x1675
KÜLTÉRI TÖMEGE	kg	400	689	405	686
KOMPRESSZOROK ÉS HŰTŐKÖRÖK SZÁMA	db	1/1	2/2	1/1	2/2
HŰTŐKÖZEG	-	R410a	R410a	R32	R32
ELPÁROLOGTATÓ HŐCSERÉLŐ	-	csőköteges	csőköteges	csőköteges	csőköteges
MUNKAPONTI TÉRFOGATÁRAM	m ³ /h	5,5	11,18	5,5	10,33
NYOMÁSESÉS A HŐCSERÉLŐN	kPa	75	60	80	55
VÍZOLDALI CSATLAKOZÁSOK	-	G 1/2" km	G 2" km	G 1/2" km	G 2" km
MŰKÖDÉSI KÜLSŐHŐM.TARTOMÁNY HŰTÉSBN	°C	-15-52	-15-52	-15-52	-15-52
MŰKÖDÉSI KÜLSŐHŐM.TARTOMÁNY FŰTÉSBN	°C	-20-40	-20-40	-20-40	-20-40

A teljesítmények 12/7-35°C és 45/40-7°C hőmérsékletek mellett értendők A7W45-A35W7

■ ■ ■ ■ 32 kW - 65 kW

■ ■ ■ ■ Moduláris, Hőszivattyús kivitel, Inverteres scroll kompresszorokkal, Gazdaságos üzemmód, 1 kompresszor, 1 hűtőkör 35 kW, 2 kompresszor, 2 független hűtőkörön 65 kW, Csökkenteges hőcserélővel, Üzemállapot valós idejű kijelzése, Maximálisan 16 egység kapcsolható össze, Tetszőlegesen összeállítható modulcsoport, Fűtési üzemmódban automatikus leolvasztási funkció



▶ KIEMELT TULAJDONSÁGOK

Belső barázdált rézcső, Öndiagnózis, Elektronikus expanziós szelep, Moduláris működés, Áramszünet memória, Könnyen karbantartható, Aranyozott kondenzátor lamellák, 24 órás időzítő, Csökkenteges hőcserélő, Teljes DC inverter technológia, Átfogó védelem

INVERTERES FOLYADÉKHŰTŐK

FOLYADÉKHŰTŐ KIEGÉSZÍTŐK

RENDELHETŐ KIEGÉSZÍTŐK

- Beltéri álló puffer tároló folyadékhűtőhöz
- Kültéri álló puffer tároló folyadékhűtőhöz
- Rezgéscsillapító gumibak átszakadás gátlóval
- Méretezett szivattyúk glikol álló tömítéssel.
- Hidraulikai szerelvények csomagban
- Méretezett leválasztó hőcserélő

INVERTERES FOLYADÉKHŰTŐK

Kiegészítők

GREE



REFERENCIÁK



Fenyves Hotel - Baktalórántháza
Gree Comfort X 42 kW



Tolna Megyei Szakképző Centrum - Szekszárd
Gree Comfort X 469 kW



Zen Garden Resort - Zánka
Gree Multi 240kW



University Residence társasház - Debrecen
Gree Multi és Monosplit 275 kW



Arany Residence társasház - Debrecen
Gree Multi és Monosplit 680 kW



JYSK áruház - Budapest
Gree kazettás U Match 126 kW



PTE-ÁOK - Pécsi Tudományi Egyetem
Gree GMV5 rendszer 1420 kW (2 és 3 csöves rendszer)



AWF csarnok - Sárvár
Gree GMV5 rendszer 855 kW



Debreceni egyetem épületei
Gree GMV5 rendszer 165 kW



Gulyás Tűzép bemutatóterme - Debrecen
Gree GMV5 rendszer 375 kW



Güntner-Tata Kft. - Tata
Gree GMV5 rendszer 180 kW



Csaki Max Magyarország Kft. - Debrecen
Gree GMV5 rendszer 226 kW

REFERENCIÁK



Margit Palace Irodaház - Budapest
Gree GMV5 rendszer 150 kW



Nemzeti Adatvédelmi Hatóság - Budapest
Gree GMV5 rendszer 141 kW



Club Hotel - Tihany
Gree GMV5 rendszer 208 kW



Polgármesteri hivatal - Győr
Gree GMV5 rendszer 146 kW



Silveria Csarnok - Kecskemét
Gree GMV5 rendszer 225 kW



Ten Pao Csarnok - Miskolc
Gree GMV5 rendszer 241 kW





Learning Center - Debrecen
Gree GMV5, GMV6 rendszer 850 kW (2 és 3 csöves rendszer)



Agóra Irodaház - Debrecen
Gree GMV5 rendszer 490 kW



Vam Design Center - Budapest
Gree folyadékűtő 120 kW



Kormányhivatal - Kaposvár
Gree folyadékűtő 160 kW, Gree Fan-coil 170kW



Párizsi Udvar - Debrecen
Gree folyadékűtő 550 kW



Marina part (lakópark) - Budapest
Gree moduláris folyadékűtő 720 kW

GREE-MAGYARORSZAG.HU

5540 SZARVAS, SZABADSÁG ÚT 14.
+36 66 514 680 INFO@COOL4U.HU



A katalógusban szereplő képek illusztrációként szolgálnak, az adatok tájékoztató jellegűek. Minden jog fenntartva!