



KEZELÉSI KÉZIKÖNYV

**SPLIT TÍPUSÚ
SZOBAI
LÉGKONDITIONÁLÓ
INVERTER
Hűtő/Fűtő modell**

**ASYG 09 LTCA
ASYG 12 LTCA**



.....

**TARTSA KÉZNÉL EZT A KEZELÉSI ÚT-
MUTATÓT, HOGY KÉSŐBB IS BELEOL-
VASHASSON**

FJ_OM_ASYG_9_12LTCA_9319356013_v1/hu

TARTALOM

BIZTONSÁGTECHNIKAI FIGYELMEZTETÉSEK.....	2	KÉZI MŰKÖDTETÉS.....	17
SZOLGÁLTATÁSOK ÉS FUNKCIÓK.....	3	10°C MINIMUM HŐMÉRSÉKLET FUNKCIÓ.....	17
BERENDEZÉS RÉSZEINEK ELNEVEZÉSE.....	4	GAZDASÁGOS ÜZEMMÓD.....	17
ELŐKÉSZÜLETEK.....	6	ALACSONY KÜLTÉRI-ZAJSZINTŰ ÜZEMMÓD.....	18
KEZELÉS.....	7	„POWERFUL” ÜZEMMÓD.....	18
AZ IDŐZÍTÉS MŰKÖDÉSE.....	9	MOZGÁS ÉRZÉKELŐ.....	19
AZ ELALVÁSI IDŐZÍTÉS MŰKÖDÉSE.....	11	TISZTÍTÁS ÉS ÁPOLÁS.....	20
HETI IDŐZÍTÉS.....	12	HIBAKERESÉS.....	22
A LEVEGŐBEFÚVÁS IRÁNYÁNAK ÁLLÍTÁSA.....	16	TIPPEK AZ ÜZEMELTETÉSHEZ.....	23
AUTOMATIKUS LÉGTERELÉS.....	16		

BIZTONSÁGTECHNIKAI FIGYELMEZTETÉSEK

- Mielőtt a berendezést használná, alaposan olvassa el a jelen figyelmeztetéseiket, és működtesse a berendezést az előírásoknak megfelelően.
- A jelen fejezet összes utasítása biztonsági kérdésekkel foglalkozik. Feltétlenül tartsa fenn a biztonságos üzemeltetés feltételeit.
- A „VIGYÁZAT, VESZÉLY!” és a „FIGYELEM” jelzéseknek az alábbi a jelentésük:

	VIGYÁZAT, VESZÉLY	Ez a jelzés olyan eljárásokat jelöl, melyek helytelen végrehajtása nagy valószínűséggel a felhasználó vagy a szervizszemélyzet halálát vagy komoly sérülését okozza.
	FIGYELEM!	Ez a jelzés olyan eljárásokat jelöl, melyek helytelen végrehajtása a felhasználó személyi sérülését vagy esetleg vagyoni kárt okozhatnak.
	VIGYÁZAT, VESZÉLY	<ul style="list-style-type: none"> • Ne próbálja saját maga telepíteni ezt a légkondicionálót • Ez a berendezés nem tartalmaz olyan alkatrészt, melyet a felhasználó szervizelhetne. Mindig hívja a meghatalmazott szervizt, ha javításra van szükség. • Költözködéskor hívja a meghatalmazott szervizt, hogy kapcsolja szét, majd telepítse az új helyen a berendezést. • Ne tartózkodjon hosszabb ideig a hideg levegő útjában, mert meghűlhet. • Ne dugja be sem ujjait, sem tárgyakat a beszívó, vagy kifúvó nyílás rácsai közé. • Ne indítsa el, és ne állítsa le a légkondicionálót a kisautomata kikapcsolásával vagy a hálózati dugó kihúzásával. • Ügyeljen arra, hogy a hálózati vezeték ne sérüljön meg. • Üzemzavar esetén (égett szag stb.) azonnal állítsa le a működést, kapcsolja le a kisautomatát, vagy húzza ki a hálózati dugót, és hívja ki a meghatalmazott szervizt.
	VIGYÁZAT	<ul style="list-style-type: none"> • Használat során esetenként szellőztessen. • Ne irányítsa a légáramlást tűzhely vagy fűtőberendezés felé. • Ne másszon fel a légkondicionálóra, és ne helyezzen rá tárgyakat. • Ne akasszon tárgyakat a beltéri egységre. • Ne helyezzen virágvázát vagy víztartályt a légkondicionáló tetejére. • Ne tegye ki közvetlenül víznek a légkondicionálót. • Ne fogja meg nedves kézzel a légkondicionálót. • A csatlakozó dugót ne a hálózati vezetéknél fogva húzza ki. • Kapcsolja ki a feszültségforrást, ha a berendezést hosszabb ideig nem használja. • Mindig kapcsolja le a kisautomatát, vagy húzza ki a hálózati dugót, ha a légkondicionálót vagy a légszűrőt tisztítja. • A csatlakozó szelepek fűtés közben felforrósodnak; óvatosan nyúljon hozzá. • Ellenőrizze a tartószerkezet állapotát, nem sérült-e. • Ne helyezzen állatot vagy növényt közvetlenül a légáramlás útjába. • Ne igya meg a légkondicionálóból kicsepegő vizet. • Ne használja olyan létesítményekben, ahol élelmiszereket, növényeket, állatokat, precíziós műszereket vagy műtárgyakat tartanak. • Ne nyomja meg túlzott erővel a hőcserélő lemezeit. • Csak beszerelt légszűrővel használja. • Ne takarja le, vagy ne fedje el a beszívó és kifúvó nyílásokat. • Ügyeljen arra, hogy minden fajta elektronikus berendezés legalább 1 m távolságban legyen a beltéri vagy kültéri egységtől. • Ne telepítse a légkondicionálót tűzhely vagy más fűtőberendezés közelébe. • Amikor a beltéri vagy kültéri egységet telepíti, tegyen óvintézkedéseket, hogy ahhoz gyerekek ne férjenek hozzá. • A légkondicionáló közelében ne használjon gyúlékony gázt.

SZOLGÁLTATÁSOK ÉS FUNKCIÓK

Inverter A bekapcsolás utáni kezdeti szakaszban a berendezés nagyobb teljesítménnyel működik, hogy gyorsan elérje a kívánt szobahőmérsékletet. A kívánt hőmérséklet elérése után csökken a teljesítmény a pillanatnyi hűtési igénynek megfelelően, mely gazdaságos és kényelmes működést eredményez.

Mozgás érzékelő Mozgásérzékelő szem kíséri figyelemmel a bent tartózkodó személyeket, és a berendezés automatikusan alacsonyabb teljesítményre vált, ha a szoba üres. Ezzel jelentős energia megtakarítás érhető el.

Gazdaságos üzemmód Gazdaságos üzemmód közben a készülék maximális teljesítménye megközelítően 70%-a a normál üzemmódnak hűtésben és fűtésben egyaránt. A beállított hőmérséklet értéke hűtéskor kicsit magasabb, míg fűtéskor kicsit alacsonyabb lesz mint a távirányítón beállított érték. Ezzel a klíma-berendezés energiát tud megtakarítani. Amennyiben a hűtés vagy fűtés nem megfelelő ebben az üzemmódban, akkor válassza a normál üzemmódot.

Automatikus üzemmód átváltás A berendezés automatikusan átkapcsol a szükséges üzemmódra (hűtés, szárítás, fűtés), adott hőmérséklettartományban tartva ezzel a szoba hőmérsékletét.

Programozott időzítés A programozott időzítés lehetővé teszi, hogy egyetlen műveletsorrendbe vonják össze az időzített kikapcsolást és az időzített bekapcsolási műveletet. A műveletsorrend egyetlen átmenetet tartalmazhat vagy egy kikapcsolást majd bekapcsolást, vagy fordítva először bekapcsolást majd kikapcsolást, mindezt 24 órás időszakon belül.

Elalvási időzítés Amikor az elalvási időzítést fűtés üzemmód során megnyomja, a légkondicionáló termosztát-beállítása fokozatosan csökken a működési időszak során. Hűtés vagy szárítás üzemmódban a termosztát beállítása fokozatosan nő, a működési időszak során. Amikor a beállított időpontot elérte, a berendezés automatikusan kikapcsol.

Vezeték nélküli távvezérlő A vezeték nélküli távvezérlővel kényelmesen lehet irányítani a légkondicionáló működését.

SWING –automata légtérelés A függőleges légtérelő lamella automatikusan tereli a levegőt le-fel, illetve beállítható bármely kívánt pozícióba.

Penészálló szűrő A légszűrő speciális bevonattal van ellátva, hogy ellenálljon a penészedésnek. Ez lehetővé teszi a tisztább használatot és könnyebb karbantartást.

Szupercsendes működés Amikor a ventilátorvezérlés (FAN) gombbal kiválasztjuk a legkisebb fokozatot, a berendezés különösen csendes üzemmódba lép; a beltéri egység légáramlása a halkabb üzem érdekében csökken.

Polyphenol Apple-catechin légtisztító szűrő Ez egy speciális, almából kinyert poliphenol oldattal átítatott szűrő, amely elektrosztatikus elven hatékonyan megköti a finom port, a láthatatlan gomba spórákat és egyéb káros mikroorganizmusokat, majd a speciális poliphenol oldat és a szűrő catechin tartalma megakadályozza ezek további szaporodását.

Negatív-ion szagtalanító szűrő Ez a szűrő ultrafinom kerámia részecskék által létrehozott ionok oxidáló hatása segítségével megköti ill. semlegesíti. a kellemetlen szagokat.

10°C minimum hőmérséklet Ezzel a funkcióval megakadályozható, hogy a szobahőmérséklet 10°C alá csökkenjen.

„POWERFUL” üzemmód Ezzel a funkcióval gyorsan lehűthető vagy felfűthető a helyiség.

Alacsony zajszintű üzemmód (Kültéri egységnél) A kültéri egység zajszintje csökkenthető az infra távirányítón kiválasztott alacsony zajszintű üzemmóddal. Ekkor a külső ventilátor és a kompresszor csökkentett fordulatszámon működik.

Heti program

A heti program könnyen beállítható az infra távirányítóval. Négyszeri Ki/Be kapcsolás állítható be egy napon belül ill. 28-szori kapcsolás egy héten belül. A bekapcsolással együtt a hőmérséklet is állítható.

A BERENDEZÉS RÉSZEINEK ELNEVEZÉSE

BELTÉRI EGYSÉG

Automatikusan nyíló előlap

Bekapcsoláskor automatikusan kinyílik, kikapcsoláskor automatikusan záródik.

- Ne nyúljon az előlaphoz kinyílás vagy záródás közben
- Ne állítsa az előlapot kézzel. Ez hibás működéshez vezethet.
- Ne tegyen semmit a nyitott panel mögé és ne akasszon rá tárgyakat. Ez a berendezés károsodásához vezethet.

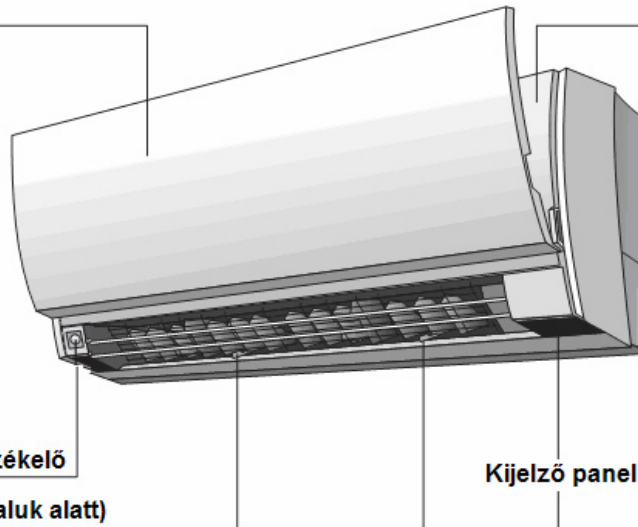

- A bekapcsolás előtt győződjön meg róla, hogy a beszívórács tökéletesen a helyén van. (lásd 20. old) Ha nincs tökéletesen helyén a beszívórács, az zavarhatja a működést és csökkenti a készülék teljesítményét

Vízszintes légterelők (a függ. zsaluk alatt)

Infra jel vevő és Kézi működtető gomb

- Amennyiben elveszett a távvezérlő vagy más módon működésképtelenné vált, a berendezést a „Kézi működtető gomb” 3 másodpercen túli de 10 másodpercen belüli nyomvatartásával is bekapcsolhatja ill. az újbóli 3 másodpercig való nyomással kikapcsolhatja. (ilyenkor „AUTO” üzemmódban működik a berendezés) (lásd 17. old)
- Figyelem! A gomb 10 másodpercen túli nyomvatartásával a berendezés TESZT üzembe kapcsol (csak szakember működtetheti beüzemeléskor ezt a funkciót!). Ne használja ezt a üzemmódot! A Teszt üzem a gomb ismételt megnyomásával állítható le.

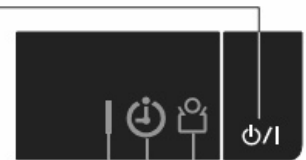

Működés jelző (zöld) Normál működés közben világít, leolvasztás közben lassan villog

Időzítés jelző (narancs)

Időzítéskor világít. Villog, ha hiba történt az időzítésben (lásd 23. old.)

Gazdaságos üzemmód jelző (zöld)

Világít a gazdaságos üzemmód és a „10°C min. hőmérséklet” üzemmódok közben.

Beszívórács nyitását lásd a 19. oldalon

Finom szűrők

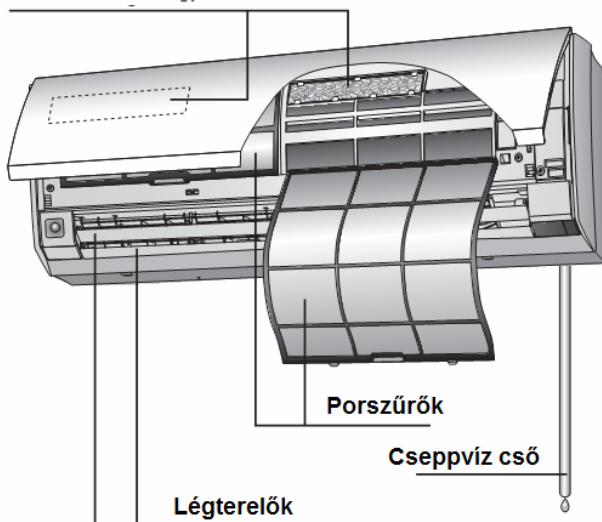

A beltéri egység tartozékai



Infra távirányító



Fali tartó



Rögzítő csavarok
(M3 x 12 mm)



Elemek

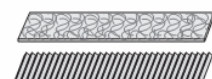

Finom szűrők

INFRA TÁVIRÁNYÍTÓ

▶ : lásd...old.

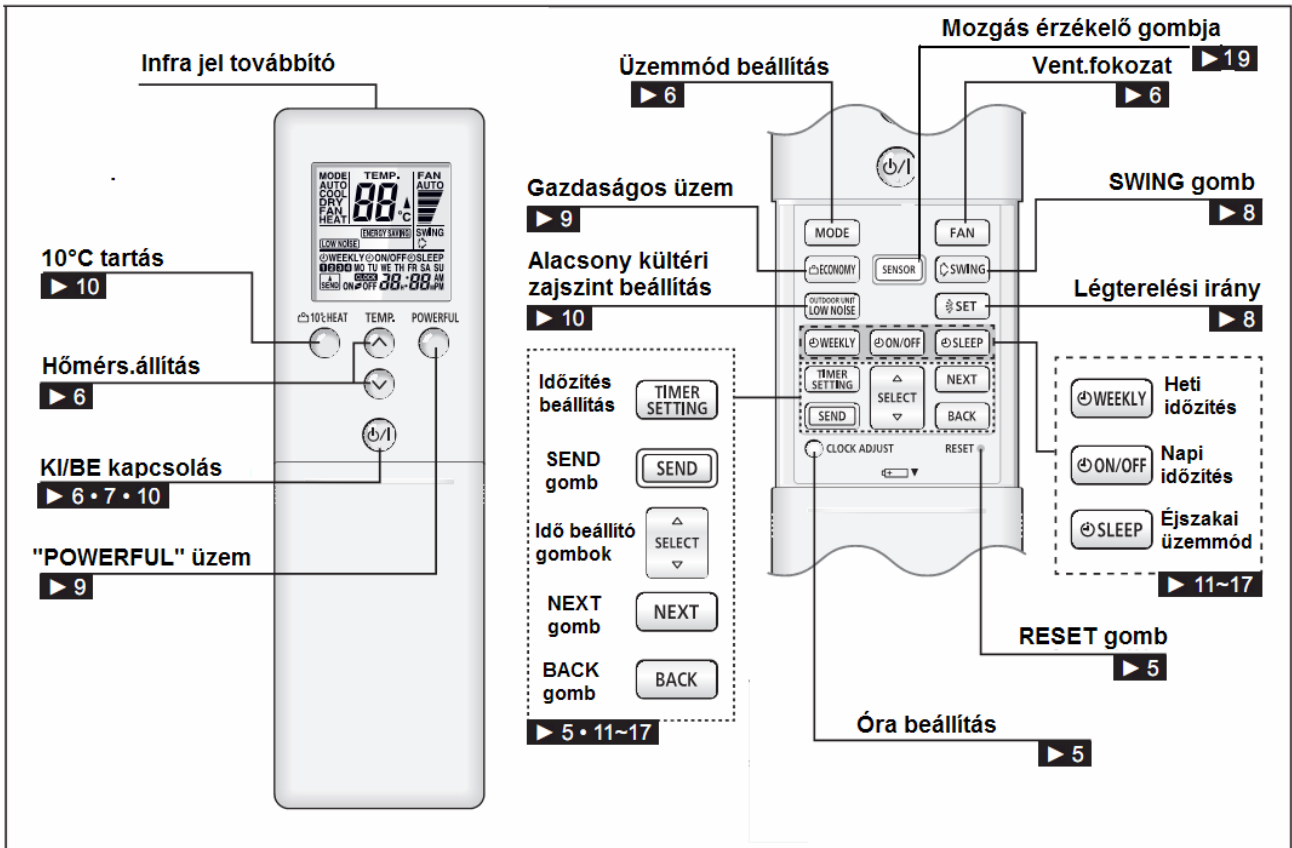

TÁVIRÁNYÍTÓ KIJELEZŐJE

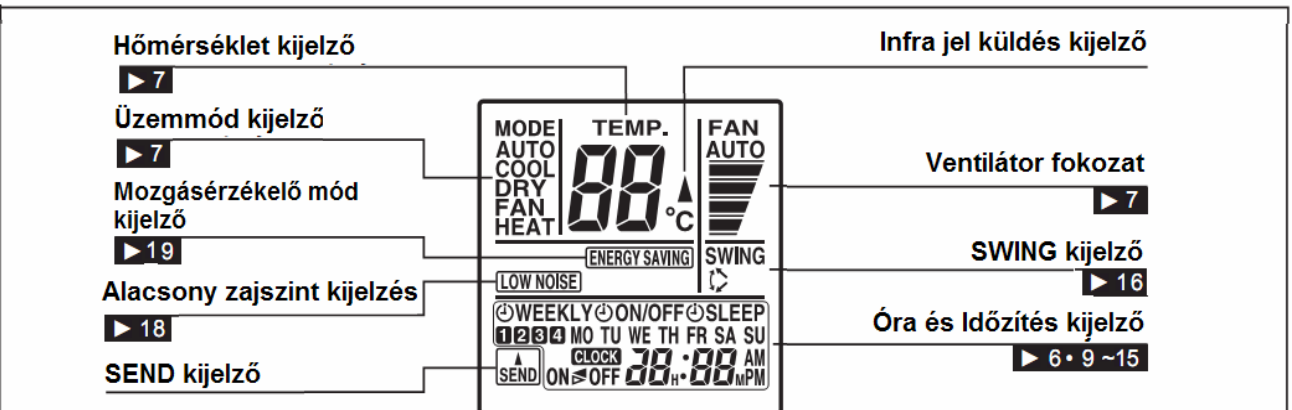

Az ábra az összes lehetséges kijelzést egyszerre jeleníti meg. A valóságban csak az aktuális kijelzések láthatók.
befelyeződött

■ Információk a gombok működéséről és a kijelzőről

A gomb megnyomása után a kijelzőn csak a módosított paraméter jelenik meg, amíg a jeltovábbítás be nem fejeződik.

Ez egy hasznos funkció a módosítás ellenőrzésére.

példa: A beállított hőmérséklet változtatása 24-ről 25°C-ra hűtési üzemmódban

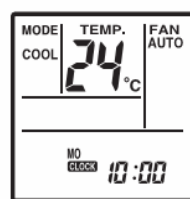

A gomb megnyomása előtt

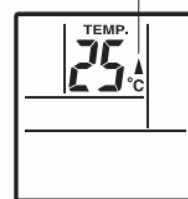

A gomb megnyomásakor

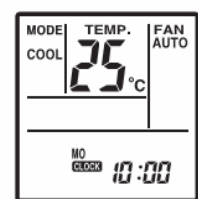

A jel továbbítás befejeződött

Infra jel küldés kijelzése.

ELŐKÉSZÜLETEK





A távirányító elemeinek behelyezése

1.	Húzza lefelé a távirányító borító lemezét ütközésig majd egy erőteljesebb húzással tovább, lefelé	
2.	Rakja be az elemeket. Ügyeljen az elemek helyes polaritására (+/-)	
3.	Helyezze vissza a fedelet Elemcsere után állítsa be a távvezérlő óráját	

	VIGYÁZAT! <ul style="list-style-type: none"> • Ügyeljen arra, hogy a gyerekek ne nyeljék le véletlenül az elemeket. • Amikor a távvezérlő hosszabb ideig használaton kívül van, vegye ki az elemeket, ezzel elkerülve a szivárgásokat és azt, hogy a készülék tönkremenjen • Amikor az elemből kiszivárgó folyadék érintkezésbe lép a bőrrel, a szemmel vagy a szájjal, azonnal mossa le bő vízzel, és kérjen tanácsot orvosától. • A lemerült elemeket gyorsan el kell távolítani és előírás szerint kell hulladékba helyezni, nyilvános telepgyűjtő helyen. • Ne kísérletezzen a szárazelemek újratöltésével.
--	---

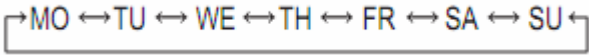
Soha ne használjon vegyesen használt és új, vagy különböző típusú elemeket. Az elemek kb. 1 évig tartanak normál használat mellett. Amennyiben a távvezérlő egység hatótávolsága észrevehetően csökken, cserélje ki az elemeket, és nyomja meg a RESET gombot egy golyóstoll hegyével vagy más hegyes tárggyal.

A pontos idő és a hét napjának beállítása

1.	Nyomja meg az időbeállítás (CLOCK ADJUST) gombot
2.	<p>Használja az időbeállító (SELECT)  gombokat a hét napjának kiválasztásához. hétfő -kedd -szerda-csütörtök-péntek-szombat-vasárnap</p> <p></p> <p>Nyomja meg a  gombot</p>
3.	<p>Használja az időbeállító (SELECT)  gombokat a pontos idő beállítására</p> <p> gomb: Minden egyes megnyomása előre lépteti az időt</p> <p> gomb: Minden egyes megnyomása visszalépteti az időt.</p> <p>(Mindannyiszor, amikor a gombot megnyomja, az idő 1 perces lépésekben változik, folyamatosan nyomva a gombot az idő gyorsan, 10 perces lépésekben változik)</p>
4.	<p>Nyomja meg a SEND gombot.</p> <p>Ezzel befejeződik az időbeállítás, és elindul az óra üzemmód.</p> <p>(A gombot a beltéri egység felé irányítva kell megnyomni a helyes beállítás érdekében)</p>

A távvezérlő használata

- A távvezérlőnek a jelvégre kell rámutatnia, hogy helyesen működjön.
- Hatótávolsága kb. 6 méter.
- Ha a légkondicionáló rendben veszi a jeleket, hangjelzést ad ki.
- Ha nincs hangjelzés, újra nyomja meg a távvezérlő gombját.

A távvezérlő egység tartója



Csavarok

Helyezze be



Húzza felfelé



- (1) Szerelje fel a tartót | (2) Rakja be a távvezérlő egységet | (3) Így kell kivenni a távvezérlő egységet (ha kézben akarja használni)

KEZELÉS

Csatlakoztassa a beltéri egységet az elektromos hálózatra.

Üzem mód kiválasztása

- 1. Nyomja meg a KI/BE kapcsoló gombot.** 
A beltéri egység működésjelző lámpája (zöld) világítani kezd.
A légkondicionáló működni kezd.
- 2. Nyomja meg az üzemmód választó gombot (MODE), és ezzel válassza ki a szükséges üzemmódot.**
A gomb minden egyes megnyomásakor továbbléptet az üzemmód, a következő sorrendben:

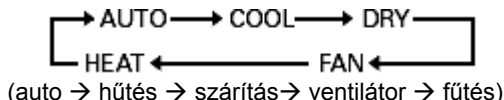

Kb. 3 másodperccel később a teljes kijelző újra eredeti állapotában jelenik meg.

Példa: Hűtés beállítva



A termostát beállítása

Nyomja meg a hőmérséklet beállító (TEMP) gombokat.

Δ gomb: Ezzel tudja felfelé léptetni a termostát beállítását.

▽ gomb: Ezzel tudja lejjebb állítani a termostát beállítását.

- A termostát beállítási tartománya:**

AUTO: 18...30°C

Fűtés 16...30°C

Hűtés/szárítás 18...30°C:

A termostát ventilátor (FAN) üzemmódban nem használható a szobahőmérséklet beállítására (a hőmérséklet ilyenkor nem is jelenik meg a távvezérlő kijelzőjén).

Kb. 3 másodperccel később a teljes kijelző újra eredeti állapotában jelenik meg.

A termostát beállítás egy általános hőmérsékletérték, ez némileg eltérhet a tényleges szobahőmérséklettől.

Példa: Beállítás 26°C-ra



A ventilátor sebesség beállítása

Nyomja meg a ventilátorvezérlő (FAN) gombot (5-ábra (25)).

A gomb minden egyes megnyomásakor a ventilátor sebessége továbbléptet, a következő sorrendben:

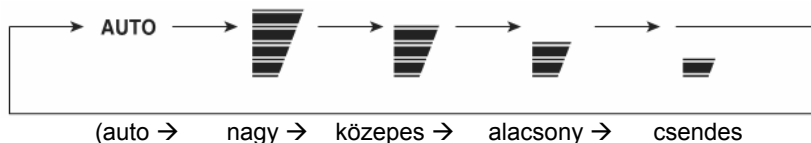

Kb. 3 másodperccel később a teljes kijelző újra eredeti állapotában jelenik meg

Automatikus (AUTO) üzemmódba állítva:

Fűtés: A ventilátor úgy működik, hogy optimálisan keringesse a felmelegített levegőt. Amennyiben a kifújt levegő hőmérséklete alacsony a ventilátor igen alacsony fordulatszámon fog működni, hogy megakadályozza a huzathatást.

Hűtés: Amint a szoba hőmérséklete megközelíti a termostáton beállított értéket, a ventilátor fordulatszáma alacsonyabb lesz.

Ventilátor üzemmódban: A ventilátor alacsony fordulatszámon működik.

A ventilátor figyelés (MONITOR) üzemmódban illetve a fűtés üzemmód kezdetén is nagyon alacsony fordulatszámmal működik.



„Szuper csendes „ üzemmód

A beltéri egység légáramlása a csendesebb működés érdekében lelassul.

- SZUPER CSENDES üzemmód nem használható szárító (párátlanító) üzemmód közben. (Ugyanez érvényes, amikor automatikus üzemmód szárítást választ ki.)
- Szupercsendes üzem közben kis mértékben csökken a fűtési ill. a hűtési teljesítmény.

A működés leállítása

Nyomja meg a **KI/BE** kapcsoló gombot . A működésjelző lámpa (zöld) kialszik

Néhány szó az üzemmódról

AUTO üzemmód (AUTOMATIKUS ÁTKAPCSOLÁS)

- Amikor az AUTO üzemmódot választja hűtő/fűtő modellnél, a légkondicionáló a szobahőmérséklet és a beállított hőmérséklet viszonyától függően kiválasztja a megfelelő üzemmódot (hűtés vagy fűtés). Amikor bekapcsolja az AUTO üzemmódot, a ventilátor kb. 1 percig igen alacsony fordulatszámon üzemel, ez idő alatt a berendezés beméri a szoba hőmérsékletét, és kiválasztja a megfelelő üzemmódot.
Amennyiben a szobahőmérséklet magasabb mint a beállított hőmérséklet, akkor Hűtő vagy Párátlanító üzemmódban fog indulni a berendezés
Amennyiben a szobahőmérséklet és a beállított hőmérséklet közti eltérés kicsi, akkor a berendezés Figyelő (Monitor) üzemmódban fog működni, ill. a kültéri hőmérséklet határozza meg az üzemmódot.
Amennyiben a szobahőmérséklet alacsonyabb mint a beállított hőmérséklet, akkor Fűtő üzemmódban fog indulni a berendezés
- Mikor a légkondicionáló a termosztáton beállított értékhez közeli hőmérsékletre hozta fel a szoba hőmérsékletét, elkezdődik a figyelő (MONITOR) üzemmód. A figyelő üzemmódban a ventilátor igen kis fordulatszámmal működik. Amennyiben a szoba hőmérséklete ezt követően megváltozik, a légkondicionáló ismét a megfelelő üzemmódot választja ki (fűtés vagy hűtés) azért, hogy a szoba hőmérsékletét a termosztáton beállított értékre hozza.
(A figyelő üzemmód tartománya: ~ termosztáton beállított hőmérséklet $\pm 2^{\circ}\text{C}$).
- Ha a berendezés által automatikusan kiválasztott üzemmód nem az, amit Ön kíván, olvassa el a 7. oldalt, és válassza valamelyik egyéb üzemmódot: (hűtés, fűtés, szárítás, ventilátor)

Fűtő üzemmód:

- A szoba felmelegítésére használatos.
- Amikor fűtés üzemmódot választanak ki, a légkondicionáló kb. 3-5 percig igen alacsony fordulatszámon működik, ezt követően átkapcsol a kiválasztott ventilátor-sebességre. Ez azért van, hogy elkerüljük a huzathatást, ami a beltéri egység felmelegedése előtt jelentkezne.
- Amikor a szoba hőmérséklete igen alacsony, deresedés alakulhat ki a kültéri egységen, ami a fűtés teljesítményét csökkenti. A deresedés eltávolítása érdekében a berendezés automatikusan és időről időre leolvasztási ciklusba kezd. Automatikus leolvasztás során a zöld színű működésjelző lámpa villog, és a fűtési művelet megszakad.

Hűtő üzemmód:

- Ez használatos a szoba lehűtésére.

Szárítás (Párátlanító üzemmód):

- Ez használatos arra, hogy kíméletesen hűtse, és közben páramentesítse a szobát.
- Szárítás üzemmód alatt nem lehet fűteni.
- Szárítás üzemmód esetén a berendezés alacsony fordulatszámon működik. A párátlanítás hatékonysága érdekében a beltéri egység ventilátora időről időre le is állhat ill. működhet nagyon alacsony fordulatszámon.
- Szárítás üzemmódot bekapcsolva a ventilátor fordulatszáma manuálisan nem változtatható meg.

Ventilátor üzemmód:

- Ez használatos arra, hogy keringesse a szoba levegőjét.

Fűtés üzemmód során:

Állítsa a termosztátot olyan hőmérsékletre, mely a pillanatnyi szobahőmérsékletnél magasabb. A fűtés üzemmód nem lép működésbe, ha a termosztátot a tényleges szobahőmérsékletnél alacsonyabbra állítja.

Hűtés/szárítás üzemmód során:

Állítsa a termosztátot a pillanatnyi szobahőmérsékletnél alacsonyabbra. A hűtés és szárítás üzemmód nem kezd el működni, ha a termosztátot a tényleges szobahőmérsékletnél magasabbra állította (hűtés üzemmódban csak a ventilátor kezd működni).

Ventilátor üzemmód során

A berendezés nem használható a szoba hűtésére és fűtésére.

AZ IDŐZÍTÉS BEÁLLÍTÁSA: KI / BE KAPCSOLÁS

- Bekapcsolási időzítés (ON): a berendezés a beállított időpontban automatikusan bekapcsol
- Kikapcsolási időzítés (OFF): a berendezés a beállított időpontban automatikusan kikapcsol
- Mielőtt az időzítő funkciót használná, ellenőrizze, hogy a távvezérlőn be van-e állítva a pontos idő (ld. 6. oldal).

A bekapcsolási vagy kikapcsolási időzítés beállítása

1 Nyomja meg az időzítés beállító **TIMER SETTING** gombot.

Először a **“ON/OFF”** felirat villog.



A **SELECT** gombokkal válassza ki az „ON” vagy „OFF” feliratot.

Nyomja meg a **NEXT** gombot

2



A **SELECT** gombokkal állítsa be a kikapcsolási vagy bekapcsolási időt.

3

Nyomja meg a **SEND** gombot



A bekapcsolási időzítés beállítása esetén a készülék működése leáll.

“ON/OFF” • “ON” vagy “OFF” villog

Ha beállítás közben ki akar lépni nyomja meg a **TIMER SETTING** gombot a **SEND** gomb helyett.

A légkondicionáló működésének leállítása a időzítési funkció működése közben
Nyomja meg a Ki/Be kapcsoló gombot

A beállított időzítés törlése

1

Nyomja meg az **ON/OFF** gombot mialatt az **“ON/OFF”** felirat látható a távirányító kijelzőjén.

2

Az **“ON/OFF”** felirat eltűnik.

- Ha ismételten megnyomja az **ON/OFF** gombot, amikor a távirányító kijelzőjén nem látható az **“ON/OFF”** felirat, akkor újra aktiválhatja az előző Ki vagy Bekapcsolási időzítést.
- Nem használható együtt a Heti időzítés és a Ki/Be kapcsolási időzítés ill. az Éjszakai üzemmód (SLEEP)

PROGRAMOZOTT IDŐZÍTÉS BEÁLLÍTÁSA

- A programozott időzítés lehetővé teszi, hogy egyetlen művelet sorrendbe vonják össze az időzített kikapcsolást és az időzített bekapcsolási műveletet. A művelet sorrend egyetlen átmenetet tartalmazhat vagy egy kikapcsolást majd bekapcsolást, vagy fordítva először bekapcsolást majd kikapcsolást, mindezt 24 óras időszakon belül. (az időzítés átnyúlhat a következő napra)
- Mielőtt az időzítő funkciót használná, ellenőrizze, hogy a távvezérlőn be van-e állítva a pontos idő (ld. 6. oldal).

A programozott időzítés beállítása

1

Nyomja meg az időzítés beállító **TIMER SETTING** gombot.

Először a **“ON/OFF”** felirat villog.



A **SELECT** gombokkal válassza ki az **“ON<OFF”** feliratot.

Nyomja meg a **NEXT** gombot



2



A **SELECT** gombokkal állítsa be a kívánt bekapcsolási időt.

Nyomja meg a **NEXT** gombot



3



A **SELECT** gombokkal állítsa be a kívánt kikapcsolási időt.

Nyomja meg a **NEXT** gombot



4

Nyomja meg a **SEND** gombot



Az **“ON/OFF”** • **“ON<OFF”** felirat villog

Ha az elsőként működésbe lépő funkció a bekapcsolási időzítés, akkor a készülék működése leáll.

Ha beállítás közben ki akar lépni nyomja meg a **TIMER SETTING** gombot a **SEND** gomb helyett.



A légkondicionáló működésének leállítása a időzítési funkció működése közben
Nyomja meg a Ki/Be kapcsoló gombot .

A beállított időzítés törlése

1

Nyomja meg az **ON/OFF** gombot mialatt az **“ON/OFF”** felirat látható a távirányító kijelzőjén.

2

Az **“ON/OFF”** felirat eltűnik.

- Ha ismételten megnyomja az **ON/OFF** gombot, amikor a távirányító kijelzőjén nem látható az **“ON/OFF”** felirat, akkor újra aktiválhatja az előző Ki vagy Bekapcsolási időzítést.
- Csak egy KI>BE vagy BE>KI kapcsolás állítható be.
- Az elsőként működésbe lépő időzítési funkció az lesz, amely a pillanatnyi pontos időhöz közelebb áll. A működés sorrendjét a távvezérlő kijelzőjén jelzi a nyíl (ON < OFF vagy ON > OFF)
- A programozott időzítés használatára példa lehet, amikor automatikusan kívánják leállítani a légkondicionálót (kikapcsolási időzítés), miután aludni tértek, utána pedig el akarják indítani (bekapcsolási időzítés) automatikusan hajnalban, a felkelés előtt.
- Nem használható együtt a Heti időzítés és a Ki/Be kapcsolási időzítés ill. az Éjszakai üzemmód (SLEEP)
- Nem állítható be 24 óránál hosszabb időszak előre

AZ ELALVÁSI IDŐZÍTÉS MŰKÖDÉSE (Éjszakai üzemmód)

A többi időzítési funkciótól eltérően az elalvási időzítéssel azon időszak hosszát lehet beállítani, amely eltelte után a légkondicionáló működése leáll.

Az Éjszakai üzemmód beállítása és bekapcsolása

1 Nyomja meg az időzítés beállító **TIMER SETTING** gombot.

Először a **“WEEKLY”** felirat villog.

A **SELECT** gombokkal válassza ki a **“SLEEP”** feliratot.

Nyomja meg a **NEXT** gombot

2 A **SELECT** gombokkal állítsa be a kívánt kikapcsolási időt.

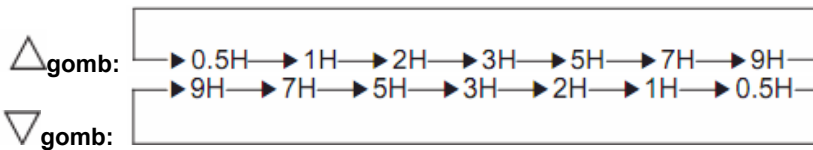

3 Nyomja meg a **SEND** gombot



Az **“OFF”** • **“SLEEP”** villog

A légkondicionáló működésének leállítása a időzítési funkció működése közben
Nyomja meg a Ki/Be kapcsoló gombot

Ha beállítás közben ki akar lépni nyomja meg a **TIMER SETTING** gombot a **SEND** gomb helyett.

Az éjszakai időzítés törlése

1 Nyomja meg a **SLEEP** gombot mialatt a **“SLEEP”** felirat látható a távirányító kijelzőjén.

2 A **“SLEEP”** felirat eltűnik.

- Ha ismételten megnyomja a **SLEEP** gombot, amikor a távirányító kijelzőjén nem látható a **“SLEEP”** felirat, akkor újra aktiválhatja az előzőleg beállított Elalvási időzítést.
- Nem használható együtt a Heti időzítés és a Ki/Be kapcsolási időzítés ill. az Éjszakai üzemmód (SLEEP)

Néhány szó az elalvási időzítésről

Annak megelőzésére, hogy ne legyen túl meleg vagy túl hideg alvás közben, az elalvási időzítés funkciója automatikusan módosítja a termosztát beállítását, a beállított időponttal összhangban. Amikor a beállított idő eltelt, a légkondicionáló teljesen leáll.

Fűtés közben

Mikor az elalvási időzítés be van kapcsolva, a termosztát beállítása 30 percnként automatikusan 1°C-ot csökken. Amikor a termosztát beállítása összesen 4°C-t csökken, akkor ez a beállítás mindaddig így marad, míg a beállított időpontot el nem érte, ekkor a légkondicionáló automatikusan kikapcsol.

Elalvási időzítés beállítása:

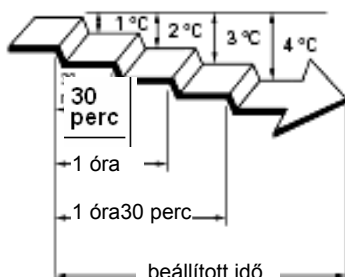

Hűtés/szárítás üzemmódban

Amikor az elalvási időzítés be van kapcsolva, a termosztát beállítása automatikusan 1°C-kal nő 60 percnként. Mikor a termosztát beállítása összesen 2°C-t feljebb lép, akkor ez a beállítás mindaddig fennmarad, míg a beállított időpont be nem következik, ekkor a légkondicionáló automatikusan kikapcsol.

Az elalvási időzítés beállítása:

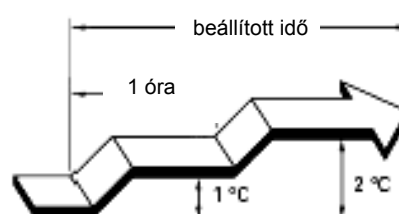

HETI PROGRAMOZÁS

A KI-kapcsolási időzítések és a BE-kapcsolási időzítések kombinálhatók. Egy napon belül négy időzítés állítható be (program **1~4**), ill. 28-szori kapcsolás egy héten belül. a bekapcsolással együtt a hőmérséklet is megadható. Az időzítés előtt mindenképpen be kell állítani a pontos időt és a hét napját, és el kell küldeni a beltéri egység számára. (lásd a 6. old)

Ha az időzítést beállította, a berendezés a program szerint működik minden nap és minden héten.

1. Példa az időzítés beállítására:

Hétfő-Péntek Program **1** : Bekapcsolás 7.00-kor 24°C ; Program **2** : Kikapcsolás 9.00-kor
Program **3** : Bekapcsolás 17.00-kor 26°C ; Program **4** : Kikapcsolás 23.00-kor

Szombat Program **1** ~ **4** : Nincs időzítés

Vasárnap Program **1** : Kikapcsolás 9.00-kor ; Program **2** : Kikapcsolás 11.00-kor
Program **3** : Kikapcsolás 17.00-kor ; Program **4** : Kikapcsolás 23.00-kor

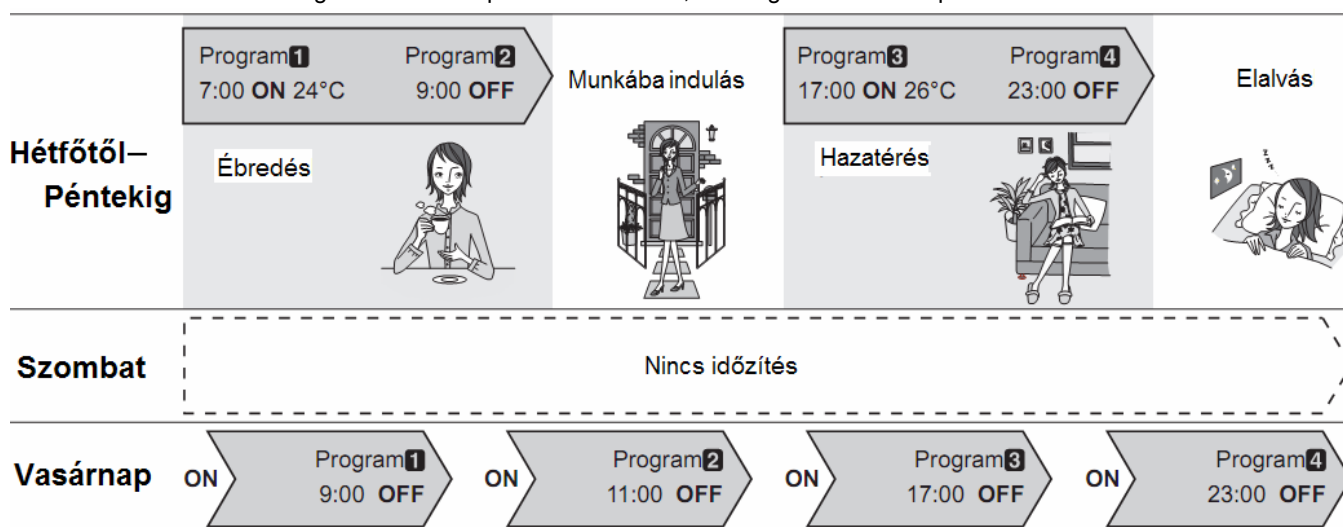

2. Példa az időzítés beállítására:

A heti programozás lehetőséget ad arra is hogy csak a hőmérséklet beállítást változtassa(kikapcsolás nélkül több bekapcsolási időpont és hőmérséklet megadásával) .

*A hőmérséklet 18-30°C között adható meg Hűtés-Szárítás és Automata üzemmódokhoz ill. 16-30°C között Fűtés esetén. Abban az esetben, ha 16°C vagy 17°C értéket ad meg Hűtés-Szárítás és Automata üzemmódokhoz a berendezés automatikusan 18°C beállítás szerint fog működni.

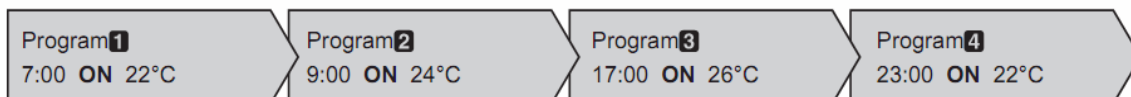

FIGYELEM!

- A hőmérséklet beállításon kívüli összes többi működési paraméter az előző leállításkor érvényes beállítás szerinti lesz.
- Ha egy KI és egy BE kapcsolást azonos időpontra ad meg, akkor a BE kapcsolás fog érvényesülni.
- Ha két BE kapcsolást azonos időpontra ad meg, akkor a berendezés az első megadott program szerint fog működni.
- Áramszünet esetén a berendezés belső óra beállítása rossz lesz, ezért az időzítést nem fogja végrehajtani. Az időzítés jelző lámpa villogása figyelmeztet erre (lásd 4 old.) Ilyenkor állítsa be a pontos időt és a napot (lásd a 6. old)
- Nem használhatja együtt a Heti időzítést a KI/BE kapcsolási időzítés és az Elalvási időzítést. Amennyiben Heti programot akarja alkalmazni Elalvási időzítés vagy KI/BE kapcsolási időzítés után, akkor azt újra be kell kapcsolnia. (lásd 15. old.)

A heti időzítés beprogramozása

- 1** Nyomja meg az időzítés beállító **TIMER SETTING** gombot.
Először a **“WEEKLY”** felirat villog.
Nyomja meg a **NEXT** gombot



- 2** A **SELECT** gombokkal válassza ki a beállítandó napot és a napon belüli program számát.

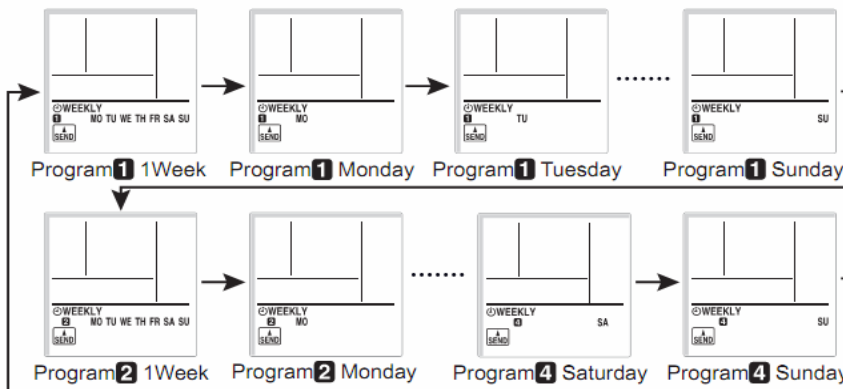

Nyomja meg a **NEXT** gombot amikor a kiválasztott nap és programszám villog.



- 3** A **SELECT** gombokkal válassza ki a kívánt funkciót: **BE**-kapcsolás, **KI**-kapcsolás, **Nincs** időzítés

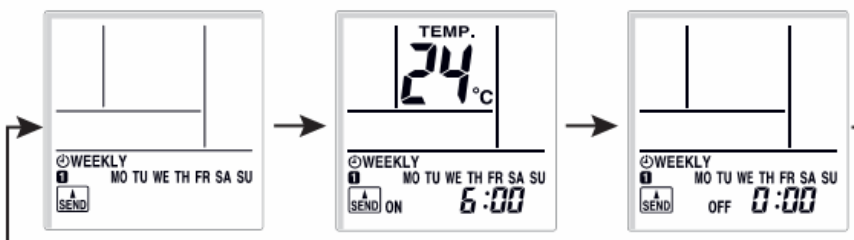

Ha nem akar időzítést az adott napra akkor válassza a „nincs” időzítést és nyomja meg a **NEXT** gombot, hogy visszatérjen a 2. lépéshez és folytassa a beállítást.

Ha be akarja fejezni és elmenteni az eddigieket, nyomja meg a **SEND** gombot

Nyomja meg a **NEXT** gombot

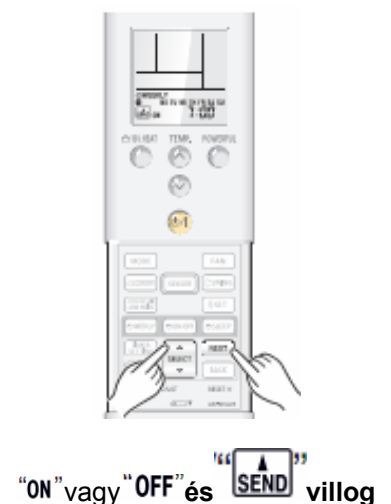

4

A  gombokkal válassza meg a kívánt BE-kapcsolási vagy KI-kapcsolási időpontot

Ha a KI-kapcsolási időzítést választotta a 3. lépésben, akkor nyomja meg a  gombot, hogy visszatérjen a 2. lépéshez, és folytassa a beállítást.

Ha be akarja fejezni és elmenteni az eddigieket, nyomja meg a  gombot.

Nyomja meg a NEXT gombot 



Az idő és a  villog

5

A  gombokkal válassza ki a beállítandó hőmérsékletet.



Nyomja meg a  gombot, hogy visszatérjen a 2. lépéshez és folytassa a beállítást.

Ha be akarja fejezni és elmenteni az eddigieket, nyomja meg a  gombot

Ha beállítás közben ki akar lépni, nyomja meg a  gombot a  gomb helyett.

A hőmérséklet kijelző és a  villog

FIGYELEM!

- Ha törölni akar egy adott heti beállítást, válassza a „Nincs időzítést” a 3. lépésben.
- Ha vissza akar lépni a beállítás kor az előző lépéshez, nyomja meg a  gombot
- A  gombot a beltéri egység felé irányítva kell megnyomni a helyes beállítás érdekében

A heti időzítés beállítás utólagos ellenőrzése

- 1 Nyomja meg az időzítés beállító **TIMER SETTING** gombot.
Először a **“WEEKLY”** felirat villog.
Nyomja meg a **NEXT** gombot **NEXT**

- 2 A **SELECT** gombokkal végig nézheti az aktuális beállításokat.

- 3 Nyomja meg a **TIMER SETTING** gombot a normál kijelzéshez való visszatéréshez.



A heti időzítés törlése

- 1 Nyomja meg a **WEEKLY** gombot amikor a kijelzőn látható a **“WEEKLY”** felirat.

Ekkor a felirat eltűnik és a heti program üzemmód törlődik.
(az időzítési beállítások azonban megmaradnak a memóriában)

- Ha a **WEEKLY** gombot olyankor nyomja meg amikor a **“WEEKLY”** felirat nem látható a kijelzőn, akkor újra aktiválta a korábbi heti programot.
- Nem használhatja együtt a Heti időzítést, a KI/BE kapcsolási időzítés és az Elalvási időzítést.



A LEVEGŐBEFÚVÁS IRÁNYÁNAK ÁLLÍTÁSA

A légáramlás függőleges irányban a távvezérlő SET gombjával állítható.

A légáramlást vízszintes irányban (jobbra-balra) kézzel állíthatjuk a terelő zsaluk elmozdításával.

Függőleges légáramlási irány állítása

Nyomja meg a légáramlási irány állításának gombját



Mindannyiszor, ha a gombot megnyomja, a légáramlás iránya a következők szerint fog változni:

1 ↔ 2 ↔ 3 ↔ 4 ↔ 5 ↔ 6 ↔ 7

A légáramlási irány beállítási típusai:

1-2-3-4: Hűtés/szárítás üzemmódban

4-5-6-7: Fűtés üzemmódban

(A távvezérlő kijelzője nem változik a befúvási irány változtatásakor.)

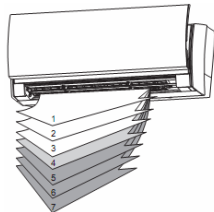

- Használja a levegő irányának beállítását a fent bemutatott tartományokban.
- A függőleges légáramlási irány automatikusan áll be a bemutatott módon, a kiválasztott működési módnak megfelelően.
Hűtés/szárítás üzemmódban: 1 vízszintes légáramlás
Fűtés üzemmódban: 7 lefelé irányuló légáramlás
- Automatikus üzemmódban az indítást követően 1 percig a légáramlás vízszintes lesz 1-es pozíció; a levegő áramlási irányát ilyenkor nem lehet állítani.
- Fűtési üzemmódban a légterelő állás időlegesen pozícióba áll amikor a kifújt levegő hőmérséklete alacsony azért, hogy elkerülje a huzathatást.



VIGYÁZAT!

A kifúvó nyílásba se az ujját, se tárgyakat ne dugjon be, mert a belső ventilátor nagy fordulatszámmal forog, és sérülést okozhat.

- Mindig a távvezérlő légáramlás irányának gombját használja a légterelés függőleges irányának beállítására. Ha kézzel próbálja elmozdítani, ez üzemzavarhoz vezet; ilyenkor állítsa le a légkondicionálót, majd indítsa újra. A zsaluzatnak ismét helyesen kell működnie.
- Hűtés/szárítás üzemmódban ne állítsa hosszú ideig 4-7 pozícióban a függőleges irányú légterelő lapátokat, mivel a kifúvó nyílás közelében nedvesség keletkezhet, és víz csepeghet ki a légkondicionálóból. Amennyiben Hűtés/szárítás üzemmódban a légbefúvás irányát ebbe a tartományba állította, akkor a berendezés 30 perc után automatikusan átállítja a 3-as pozícióba
- Amikor olyan helyiségben használja, ahol csecsemők, gyermekek, beteg vagy idős személyek tartózkodnak, a légáramlás irányát és a szoba hőmérsékletét gondosan meg kell fontolni a beállításkor.

A vízszintes légáramlási irány beállítása

A légáramlást vízszintes irányban (jobbra-balra) kézzel állíthatjuk a terelő zsaluk elmozdításával. (Gombok 2 helyen)



VIGYÁZAT!

A vízszintes légáramlási irány beállítása előtt mindenképpen le kell állítani a függőleges légterelést, és meg kell bizonyosodni arról, hogy az teljesen leállt.

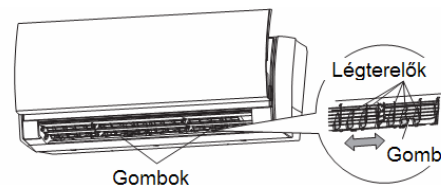

AUTOMATA LÉGTERELÉS (SWING) ÜZEMMÓD

Indítsa el a légkondicionálót, mielőtt ezt a műveletet végrehajtja.

Az automata légterelés bekapcsolása

Nyomja meg az automata légterelés gombját

A "t-SWING" felirat megjelenik a távirányítón.

Ebben az üzemmódban a légterelő lapátok automatikusan le-fel terelik a levegőt.

Az automata légterelés leállítása

Ismét nyomja meg az automata légterelés gombját.

A "t-SWING" felirat eltűnik. A légáramlási irány visszatér a korábbi helyzetbe.

Néhány szó az automata légterelésről

- Az automata légterelés tartománya függ a üzemmódtól:
 - Hűtés ill. szárításkor 1 - 4 közötti
 - Fűtéskor 4 - 7 közötti
- Az automata légterelés időlegesen leállhat, ha a ventilátor megáll, vagy nagyon alacsony fordulaton működik.

KÉZI MŰKÖDTETÉS

Amennyiben elveszett a távvezérlő vagy más módon működésképtelenné vált, a berendezést a beltéri egységen lévő „Kézi működtető gomb” (☺/I) segítségével is működtethetjük.
(a gomb a beltéri egység jobb alsó sarkában, a kijelző panelen található.)

A berendezés bekapcsolásához tartsa lenyomva 3 másodpercen túl de 10 másodpercen belül a „Kézi működtető gomb” (☺/I) gombot. (lásd 4. old.)

Ha le akarja állítani a működését, ismét tartsa lenyomva 3 másodpercig a „Kézi működtető gomb” (☺/I) gombot.

- Amikor a légkondicionálót a Kézi működtető gombbal működteti, az ugyanúgy fog működni, mint amikor a távvezérlőn automatikus üzemmódot (AUTO) választja. (ld. 8. oldal).
- A ventilátor kiválasztott sebessége AUTO, a termosztát beállítása pedig 24°C lesz.

A „Kézi működtető gomb” gomb 10 másodpercen túli nyomvatartásával a berendezés TESZT üzembe kapcsol. Ne használja ezt a üzemmódot! A Teszt üzem a Start/Stop gomb megnyomásával, vagy a „Kézi működtető gomb” gomb megnyomásával állítható le.

10°C MINIMUM HŐMÉRSÉKLET

Ezzel a funkcióval elkerülhető hogy a helyiség hőmérséklete hosszabb távollét esetén 10°C alá essen.

A funkció indítása

Nyomja meg a „10°C HEAT” gombot

Az  kijelző (zöld) kigyullad a beltéri egységen.

A funkció megszakítása

Nyomja meg a KI/BE kapcsoló gombot.

Néhány szó a „10°C minimum hőmérséklet” funkcióról

- A fűtés nem indul el ha a hőmérséklet kellően magas
- A funkció működése közben csak a légtérelés irány beállítás gomb használható

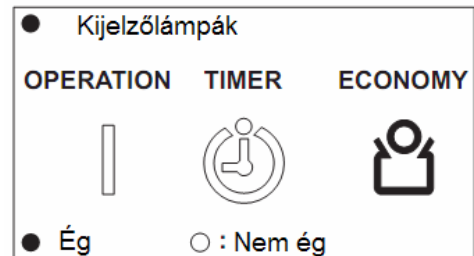

„ECONOMY” Gazdaságos üzemmód

A funkció indítása előtt kapcsolja be a készüléket.

A funkció indítása

Nyomja meg az „ECONOMY” gombot 

Az  kijelző (zöld) kigyullad a beltéri egységen.

A funkció megszakítása

Nyomja meg ismét az „ECONOMY” gombot

Néhány szó a gazdaságos üzemmódról

- Gazdaságos üzemmód közben a készülék maximális teljesítménye megközelítően 70%-a a normál üzemmódnak hűtésben és fűtésben egyaránt.
- A gazdaságos üzemelés érdekében a beállított hőmérséklet értéke automatikusan változik a helyiség hőmérséklet figyelembevételével hűtéskor kicsit magasabb, míg fűtéskor kicsit alacsonyabb lesz mint a távirányítón beállított érték. Ezzel a klímaberendezés energiát tud megtakarítani.
- Amennyiben a hűtés vagy fűtés nem megfelelő ebben az üzemmódban, akkor válassza a normál üzemmódot.
- A berendezés leállítása után az újbóli bekapcsoláskor normál üzemmódban indul.
- AUTO üzemmódban a készülék automatikus üzemmód-választáskor nem választja a gazdaságos üzemmódot akkor sem, ha előzőleg abban működött.
- A „POWERFUL” üzemmód és az „ECONOMY” üzemmód nem használható együtt. Az utolsóként kiválasztott mód fog működni.

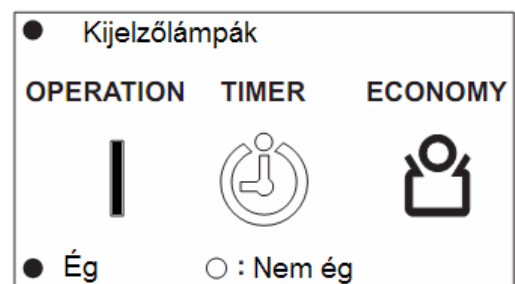

Alacsony kültéri-zajszintű üzemmód

Ezzel az üzemmóddal csökkenthető a kültéri egység zajszintje a külső ventilátor és a kompresszor maximális fordulatszámának csökkentésével.

A funkció indítása

Nyomja meg az „**OUTDOOR UNIT LOW NOISE**” gombot
A „LOW NOISE” felirat megjelenik a távirányító kijelzőjén.



A funkció megszakítása

Nyomja meg ismét az „**OUTDOOR UNIT LOW NOISE**” gombot

Néhány szó az Alacsony kültéri-zajszintű üzemmódról

- Az Alacsony kültéri-zajszintű üzemmód hűtés, fűtés és automatikus üzemmódban használható. (A ventilátor és a párátlanító üzemmódokkal nem használható együtt.)
- Az Alacsony kültéri-zajszintű üzemmód beállítás kikapcsolás esetén is megmarad, a távirányítón is ott marad a kijelzés.
- Amennyiben a külső ventilátor és a kompresszor fordulatszáma normál üzemmódban is elegendően alacsony, akkor az Alacsony kültéri-zajszintű üzemmód bekapcsolása nem csökkenti tovább a fordulatszámot.
- Az Alacsony kültéri-zajszintű üzemmód és a mozgásérzékelővel történő energia takarékos funkció nem használható együtt a „POWERFUL” üzemmóddal, az alacsony zajszintű üzem és az energia takarékos üzem csak a „POWERFUL” üzem befejeződése után fog indulni.

„POWERFUL” üzemmód

Ezt a funkciót használhatja a helyiség gyors lehűtéséhez vagy felfűtéséhez.

A funkció indítása előtt kapcsolja be a készüléket.

A funkció indítása

Nyomja meg a „**POWERFUL**” gombot



(A „POWERFUL” üzem indításakor hallható visszajelző hang(3 sípolás)
különbözik a többi visszajelzéstől (2 sípolás)

A funkció megszakítása

Nyomja meg ismét a „**POWERFUL**” gombot

Néhány szó a „POWERFUL” üzemmódról

HŰTŐ és PÁRÁTLANÍTÓ üzemmódban:

- A „POWERFUL” üzemmód automatikusan kikapcsol, amikor a helyiség hőmérséklete elérte a beállítottat., vagy 20 perc eltelt az üzemmód indítása óta. Azonban az üzemmód indítása után bizonyos ideig mindenképpen működésben marad .

FŰTŐ üzemmódban:

- A „POWERFUL” üzemmód automatikusan kikapcsol, amikor a helyiség hőmérséklete elérte a beállítottat., vagy 20 perc eltelt az üzemmód indítása óta. Azonban az üzemmód indítása után bizonyos ideig mindenképpen működésben marad.
- A légsebesség és a légbefúvás iránya automatikusan áll be a megfelelő pozícióba. A légbefúvás iránya utólag változtatható.
- A „POWERFUL” üzemmód és az „ECONOMY” üzemmód nem használható együtt. Az utolsóként kiválasztott mód fog működni.
- Az Alacsony kültéri-zajszintű üzemmód és a mozgásérzékelővel történő energia takarékos funkció nem használható együtt a „POWERFUL” üzemmóddal, az alacsony zajszintű üzem és az energia takarékos üzem csak a „POWERFUL” üzem befejeződése után fog indulni.

MOZGÁS ÉRZÉKELŐ MŰKÖDTETÉSE

A mozgásérzékelő szem figyelemmel kíséri a bent tartózkodó személyeket, és a berendezés automatikusan alacsonyabb teljesítményre vált, ha a szoba üres. Ezzel jelentős energia megtakarítás érhető el.

A funkció indítása

Nyomja meg a „SENSORE” gombot



funkció bekapcsolva

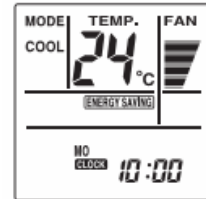

Az **“ENERGY SAVING”** felirat megjelenik a távirányító kijelzőjén.

A mozgásérzékeléssel történő energia megtakarítási funkció működésbe lép, és aktív lesz mindaddig amíg a funkciót ki nem kapcsoljuk.

A funkció megszakítása

Nyomja meg ismét a „SENSORE” gombot



funkció kikapcsolva

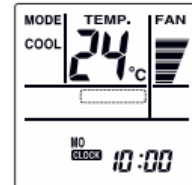

Az **“ENERGY SAVING”** felirat eltűnik.

Néhány szó a mozgásérzékeléssel történő energia megtakarítási funkcióról

- Ha 20 percig senki nem tartózkodik a szobában, akkor a berendezés változtatja a beállított hőmérsékletet
- Ha valaki belép a szobába, a mozgásérzékelő érzékeli és azonnal visszatér az eredeti beállításhoz

Működési mód	Hőmérséklet beállítás (ha senki nincs a szobában)
Hűtés és Szárítás	A beállított hőmérséklet automatikusan növekszik maximum 2°C-kal
Fűtés	A beállított hőmérséklet automatikusan csökken maximum 4°C-kal
Automata üzemmód	Az automatikusan választott üzemmód szerint tér el a hőmérséklet.

Néhány szó a mozgásérzékelő működéséről

A mozgásérzékelő érzékelési területe

Függőlegesen 90° (oldalnézet)

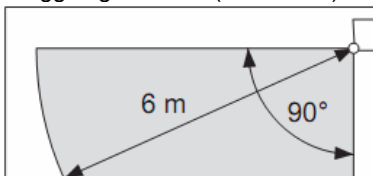

Vízszintesen 100° (felülnézet)

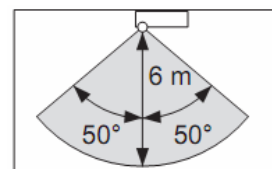

A mozgás érzékelő szenzor az emberek mozgását érzékelve állapítja meg, hogy van-e valaki a szobában

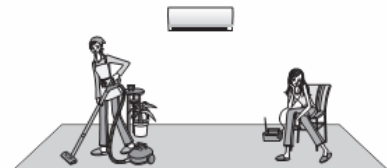

Megjegyz.:

Mivel a szenzor az emberek infravörös sugárzását érzékeli, ezért lehetségesek olyan esetek amikor az érzékelés nem pontos.

Helyzetek amikor a szenzor nem érzékeli lát bent mozgást annak ellenére, hogy van bent ember.

- Amikor a belső hőmérséklet nagyon magas, és így a környezet és az emberi test hőmérsékletkülönbsége túl kicsi. (pl 30°C feletti szobahőmérséklet esetén)
- Ha van valaki a szobában de hosszabb ideig nem mozdul.
- Ha valaki van a szobában de eltakarja valamely bútor vagy üvegfelület.
- Ha valaki nagyon vastag, jó hőszigetelő ruhában háttal helyezkedik a berendezésnek.

Helyzetek amikor a szenzor nem érzékeli lát bent mozgást annak ellenére, hogy van bent ember.

- Ha valamely háziállat (kutya, macska van a szobában).
- Ha a szél függönyt vagy szobanövényeket mozgat.
- Ha valamilyen forgó elektromos berendezés (ventilátor) működik a szobában.

TISZTÍTÁS ÉS ÁPOLÁS



VIGYÁZAT!

- A légkondicionálót tisztítása előtt feltétlenül kapcsolja ki és válassza le a hálózati feszültségről.
- Ügyeljen arra, hogy a beszívórács biztonságosan legyen felszerelve.
- A légszűrő ki- és visszaszerelésekor ne érintse meg a hőcserélőt, mivel megsértheti a kezét.

A beltéri egység és a távirányító tisztítása

Száraz ronggyal törölje le a beltéri egységet és a távvezérlőt. Ha a beltéri egység nagyon szennyezett, akkor hideg vízzel nedvesített ronggyal töröljük át. A távvezérlő egységet soha ne töröljük le nedves ronggyal. A berendezés tisztításához tilos anyaggal kezelt törölkendőt használni. A tisztításhoz tilos benzint, oldószereket, súrolóport, illetve hasonló szereket használni.

A kültéri egység tisztítását és karbantartását minimum évente 2 alkalommal szakszerviznek kell elvégeznie!

A beszívó rács tisztítása

1. Húzza előre a beszívórács két oldalán található fület.

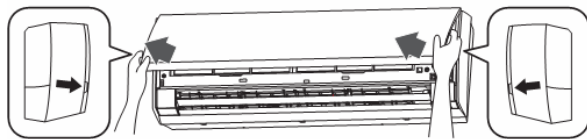

Ne nyissa fel önmagában csak a nyíló előlapot

Helyes



Rossz



Nyíló előlap

2. Emelje fel és rögzítse a beszívórácsot a kitémasztó karral.

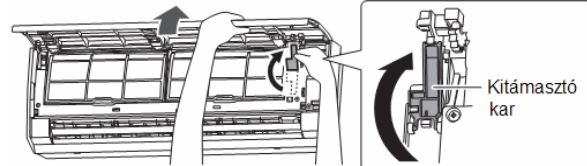

Kitémasztó kar

A légszűrő tisztítása

1. Vegye ki a porszűrőket.

Emelje fel a légszűrő fogantyúját, akassza ki a két alsó fület, és húzza ki lefelé a szűrőket.

Fogantyú

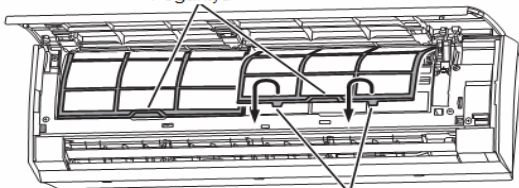

Rögzítő fül (2db)

2. Távolítsa el a port porszívóval vagy vízzel.

- A port a légszűrőkről porszívóval, vagy enyhe mosószeres vízzel lehet eltávolítani. Ha megmosta a szűrőt, feltétlenül szárítsa meg alaposan árnyékos helyen, mielőtt visszaszerelné.
- Amennyiben a por felgyűlik a légszűrőn, a légáramlás csökkenni fog, romlik a berendezés hatékonysága és megnövekedik a zaj.
- Normál használatnál a légszűrőket kéthetente kell tisztítani.

3. Helyezze vissza a szűrőket.

Helyezze vissza a légszűrőt, tolja fel teljesen és akassza be a két rögzítő fület.

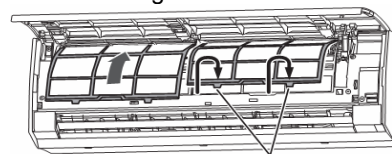

Rögzítő fül (2db)

A beszívórács bezárása

1. Akassza ki a kitémasztó kart

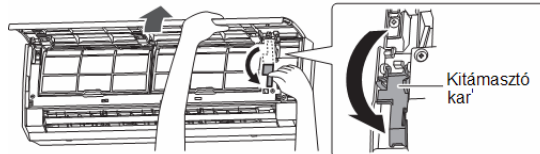

Kitémasztó kar

2. Zárja be a beszívórácsot. (rögzítés 3 ponton)

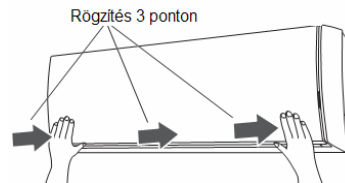

Rögzítés 3 ponton

Ha a beszívórács nincs megfelelően rögzítve, akkor a berendezés nem fog működni, a kijelzők villognak.

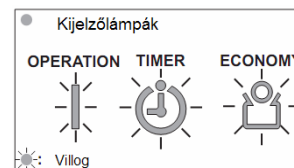

● Kijelzőlámpák

OPERATION

TIMER

ECONOMY

☀: Villog

Először a Működésjelző villan 5-ször majd az Időzítés jelző villan 8-szor. A gazdaságos üzem visszajelző folyamatosan villog.

- Hosszabb idejű használat után a berendezésen belül is por gyűlhet össze, mely lerontja a teljesítményt. Ezért rendszeresen ellenőriztesse berendezését a saját tisztítási és ápolási műveleteken kívül is szakszervizzel. A rendszeres karbantartás egyben garanciális feltétel is.
- A tisztításhoz ne használjon 40°C-nál melegebb vizet. Tilos benzint, oldószereket, súrolóport, illetve hasonló szereket használni.
- Amikor egy hónapig vagy még tovább lezárja a berendezést, először szárítsa ki alaposan ventilátor üzemmódban, kb. fél napig, hogy a belső alkatrészek alaposan megszáradhassanak.

A légtisztító finom szűrők felszerelése és tisztítása

(A légtisztító szűrő nem minden típus standard tartozéka!)

1. Nyissa fel a beszívó rácsot, és vegye ki a porszűrőket

2. Vegye ki a légtisztító finom szűrőket a beépített keretből az ábra szerint..

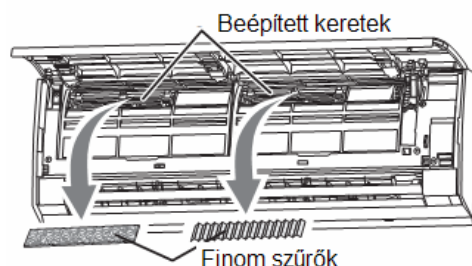

3. Helyezze vissza a megtisztított vagy új finom szűrőket a keretekbe. Mindegy melyiket melyik oldalra helyezi.

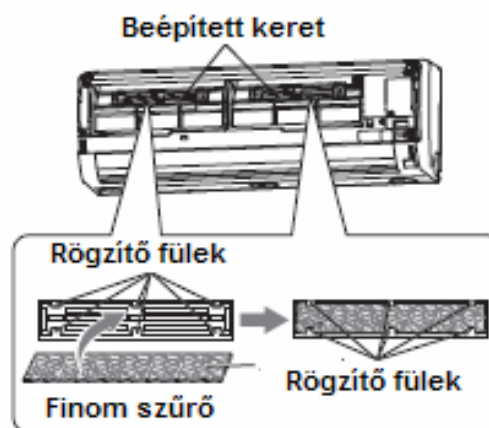

4. Helyezze vissza a két porszűrőt és zárja be a beszívó rácsot.

Tudnivalók a légtisztító szűrőkről

- „Apple-catechin” légtisztító szűrő (UTR –FA-16):
A helyiség méretétől és a légkondicionáló használati feltételeitől függően a szűrő élettartama kb. 3 hónap. Elszennyeződés esetén cserélni kell. (Mindig dobja ki a használt légtisztító szűrőt, soha ne használja fel őket újra) .
- Negatív ion szagtalanító szűrő(UTR-FA-16-2):
Ez egy speciális „hosszú élettartamú” légtisztító szűrő. Normál körülmények között csak 3 évente kell cserélni. Az ionszagtalanító szűrőt tisztítsa háromhavonta az alábbiak szerint:
 1. Öblítse le bő forró vízzel, amíg a szűrő teljesen át nem nedvesedik.
 2. Áztassa híg semleges mosószeres vízben, ne nyomkodja és ne dörzsölje a szűrőt.
 3. Öblítse ki bő folyó vízben
 4. Szárítsa meg alaposan árnyékos helyen
- A légtisztító szűrők tárolása esetén kerülje a meleg és párás helyeket, és a szűrőket a csomagolás felnyitása után a lehető leghamarabb használja fel. (a légtisztító hatás csökken, ha a szűrőket nyitott csomagban őrzi.)

Szűrő tisztítási igény kijelzése (csak opcionális beállítás)

A funkció használatához konzultáljon a készülék üzembe helyezőjével. Amennyiben a funkció aktív, a berendezés jelzi a porszűrő tisztításának esedékességét. (Az ECONOMY kijelző villog)

Tisztítás után tartsa lenyomva kevesebb mint 2 másodpercig a  gombot a beltéri egységen a kijelzés törléséhez.

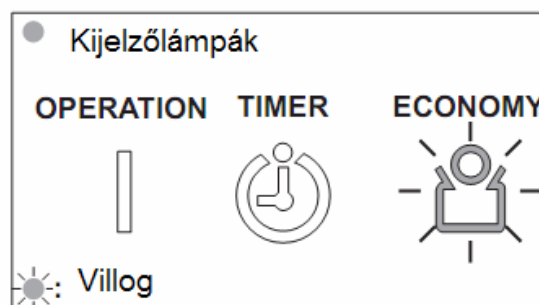

HIBAKERESÉS



VIGYÁZAT!

Üzemzavar (égett szag stb.) esetén azonnal állítsa le a működést, kapcsolja le a kismegszakítót, és hívja ki a meghatalmazott szerviz személyzetét. Ha csak a berendezés hálózati kapcsolóját kapcsolja ki, ezzel nem választja le teljesen a berendezést a hálózatról. Feltétlenül kapcsolja le a kismegszakítót, vagy pedig húzza ki a hálózati csatlakozó dugóját, ha teljesen el akarja választani a hálózattól.

Mielőtt a szervizt kihívná, végezze el az alábbi vizsgálatokat:

	TÜNET	PROBLÉMA	Hivatk. oldal
NORMÁL MŰKÖDÉS	Nem működik azonnal	<ul style="list-style-type: none"> Ha a berendezést leállítják, majd azonnal újraindítják, a kompresszor kb. 3 percig nem működik azért, hogy elkerülje a biztosító kioldását. Amikor a kismegszakítót kapcsolják le vagy fel, vagy pedig a hálózati dugót húzzák ki vagy dugják vissza, a védőáramkör kb. 3 másodpercig megakadályozza, hogy a berendezés ilyenkor működjön. 	–
	Zaj hallatszik	<ul style="list-style-type: none"> Üzem közben, és közvetlenül a berendezés leállítása után esetleg a légkondicionáló csövezéséből vízáramlás zaja hallatszik. Ez különösen jól hallható 2-3 perccel az elindítás után (a hűtőközeg áramlásának hangja). Üzem közben halk, kattogó hang hallatszik. Ez az előlap hőmérsékletváltozás miatti tágulásának vagy összehúzódásának eredménye. 	–
		<ul style="list-style-type: none"> Fűtés üzemmód közben esetenként sziszegő zaj hallható. Ezt az automatikus leolvasztási művelet adja 	23
	Szagok	<ul style="list-style-type: none"> A beltéri egység bizonyos szagokat bocsáthat ki. Ez a helyiség szaga lehet (bútorok, dohányfüst stb.), amelyet beszívott a légkondicionáló. 	
	Gőzt vagy párákat bocsát ki a berendezés	<ul style="list-style-type: none"> Fűtési vagy szárítási üzem közben halvány pára szállhat fel a beltéri egységből. Ez annak eredménye, hogy a légkondicionálóból kifújt levegő hirtelen hűti le a szobát. Ez kondenzációval és ködképződéssel jár. 	–
		<ul style="list-style-type: none"> Fűtési üzemben a kültéri egység ventilátora leállhat, és esetleg pára száll fel a berendezésből. Ez az automatikus leolvasztási művelet eredménye. 	23
	A légáramlás gyenge, vagy leáll	<ul style="list-style-type: none"> Amikor a fűtési üzem elindul, a ventilátor sebessége átmenetileg igen alacsony, így engedi meg, hogy a belső alkatrészek felmelegedjenek. *Fűtés üzem közben, amikor a szoba hőmérséklete a termosztáton beállított érték fölé nő, a kültéri egység leáll, és a beltéri egység ventilátora igen alacsony fordulatszámon fog működni. Ha tovább akarja fűteni a helyiséget, állítsa magasabbra a hőmérsékletet a termosztáton. 	–
		<ul style="list-style-type: none"> Fűtés üzem közben a berendezés átmenetileg leáll (kb. 7-15 percig), amikor az automatikus leolvasztás működésbe lép. Automatikus leolvasztás közben a működésjelző lámpa villogni kezd. 	23
		<ul style="list-style-type: none"> Szárítási művelet közben, vagy a mikor a berendezés figyel a szoba hőmérsékletét, a ventilátor igen lassú fordulatszámon működhet. 	8
		<ul style="list-style-type: none"> Az automatikus üzemmód figyelő állásában a ventilátor igen alacsony fordulatszámmal forog 	8
<ul style="list-style-type: none"> Amennyiben a legkisebb ventilátor fordulatszámot választja, a készülék légszállítása és teljesítménye erősen lecsökken. 		7	
Víz lép ki a kültéri egységből	<ul style="list-style-type: none"> Fűtés üzemmódban víz keletkezhet a kültéri egységben az automatikus leolvasztási művelet következtében. 	23	

	TÜNET	ELLENŐRIZENDŐ KÉRDÉSEK	Hivatk. oldal
ELLE-NŐRIZZE ISMÉT	Egyáltalán nem működik	<ul style="list-style-type: none"> Volt-e hálózat kimaradás? Kiolvadt-e a biztosító, vagy lekapcsolt-e a kisautomata? Működik-e a időzítés? 	- 9
	Rossz hűtési (vagy fűtési) teljesítmény	<ul style="list-style-type: none"> Elszennyeződött-e a légszűrő? Eltömődött-e a légkondicionáló beszívó rácsa vagy kifúvó nyílása? Helyesen állították-e be a szoba hőmérsékletét (a termosztátot)? Nincs-e nyitva ajtó vagy ablak? Hűtés üzemmód esetén van-e olyan ablak, amely napfényt enged be? (Húzza be e függönyöket) Hűtés üzemmódban van-e fűtőberendezés vagy számítógép a szobában, vagy esetleg nem tartózkodnak-e túl sokan ott? Nincs-e a legkisebb ventilátor fokozat bekapcsolva? Nincs-e az ECONOMY funkció bekapcsolva? Nincs-e az „Alacsony kültéri zajszintű üzemmód bekapcsolva? 	-
	A ber. nem a távvezérlő beállításának megfelelően működik	<ul style="list-style-type: none"> Lemerültek-e a távvezérlő elemei? Helyesen vannak-e berakva a távvezérlő elemei? 	6

Amennyiben a fenti ellenőrzések végrehajtása után a probléma továbbra is fennáll, vagy ha égett szag érezhető, illetve ha a beltéri egység OPERATION és TIMER jelzőlámpája villog, ill. az ECONOMY kijelző gyorsan villog, akkor azonnal kapcsolja ki a berendezést, válassza le a tápfeszültségről, és hívja ki a meghatalmazott szerviz személyzetét.

TIPPEK AZ ÜZEMELTETÉSHEZ

Működés és teljesítmény

Fűtési teljesítmény

- Ez a légkondicionáló a hőszivattyú elvén működik, hőt nyel el a kültéri levegőből, és ezt a hőt továbbítja a belső térbe. Ennek az a következménye, hogy a működési teljesítmény csökken, ha a kültéri levegő hőmérséklete csökken. Ha úgy érzi, hogy nem kap elegendő fűtési teljesítményt, azt ajánljuk, hogy a légkondicionálót valamilyen másfajta fűtőberendezéssel együtt használja.
- A hőszivattyús légkondicionáló úgy melegíti fel az egész szobát, hogy keringeti benne a levegőt. Emiatt némi időre van szükség a légkondicionáló elindítása után, hogy az egész szobában meleg legyen.

Amikor a beltéri és kültéri hőmérséklet is magas

Ha mind a beltéri, mind a kültéri hőmérséklet magas, fűtési üzemmódban, a kültéri egység ventilátora időnként leállhat.

Mikroszámítógépes vezérlésű automatikus leolvasztás

- Amikor a kültéri levegő hőmérséklete alacsony és páratartalma magas, és fűtési üzemmódot használnak, zúzmara képződhet a kültéri egységben, mely csökkentheti a működési teljesítményt. Az ilyen fajta teljesítménycsökkenés megakadályozása érdekében a berendezés rendelkezik egy mikroszámítógép vezérlésű automatikus leolvasztási funkcióval. Amennyiben kialakul a zúzmara, a légkondicionáló átmenetileg leáll, és a leolvasztó kör rövid ideig (kb. 7-15 perc) működni kezd. Automatikus leolvasztás közben a működésjelző (zöld) lámpa villog.
- A fűtési üzem leállása után, ha a hőcserélő jeges akkor automatikusan elindul a leolvasztási funkció. Ilyenkor a kültéri egység automatikusan leáll néhány percnyi működés után.

Automatikus újraindítás

Hálózat kimaradásakor

- Amennyiben a légkondicionáló tápfeszültségét hálózat kimaradás szakítaná meg, a berendezés automatikusan az előzőleg kiválasztott üzemmódban fog újraindulni, amikor a feszültség helyreáll.
- Amennyiben hálózat kimaradás következne be időzítés közben, akkor a időzítés számlálója alapállásba áll, és a berendezés az új időzítési beállítással kezdi el a működést (vagy áll le). Ebben az esetben a időzítés jelzőlámpája (narancssárga) villogni kezd (ld. 4. oldal).
- Ha egyéb elektromos háztartási eszközöket (villanyborotva stb.), vagy pedig vezeték nélküli rádióadót használnak a közelben, ennek hatására üzemzavar keletkezhet a légkondicionálónál. Ilyenkor rövid időre ki kell kapcsolni a hálózati feszültséget, ismét be kell kapcsolni, majd a távvezérlő egységgel kell folytatni a berendezés működtetését.

Megengedhető üzemeltetési körülmények

	Hűtési üzemmód	Fűtési üzemmód	Párátlanító üzemmód
Külső hőmérséklet	-10 ~ +43°C	-20 ~ +24°C	-10 ~ +43°C
Belső hőmérséklet	+18 ~ +32°C	max +30°C	+18 ~ +32°C

- Amennyiben a légkondicionálót a fent felsoroltaknál magasabb hőmérsékletre használják, a beépített védő-áramkör kikapcsolhatja a működését a belső körök tönkremenetelének megakadályozása érdekében. Hűtés és szárítás üzemmódban pedig, ha a berendezést a fent felsoroltaknál alacsonyabb hőmérsékleten használják, a hőcserélő lefagyhat, mely a készülék tönkremenetelét is okozhatja..
- Ne használja ezt a berendezést más célra, csak hűtésre, fűtésre, páramentesítésre, vagy a szobai levegő keringetésére normál lakásokban.
- Ha a berendezést magas páratartalom mellett hosszabb ideig használja, lecsapódás alakulhat ki a beltéri egység felületén, és a víz az alatta levő tárgyakra csepeghet. (Magas páratartalomnak számít a 80%-os vagy efölötti érték).

Amennyiben a berendezést előreláthatóan hosszabb ideig nem fogja használni:

A klímaberendezés mindig fogyaszt 15-35 watt áramot, még akkor is, ha nem működik.

Ha hosszú ideig nem fogja használni a klímaberendezést (például tavasszal vagy ősszel), akkor tegye a következőket:

1. Működtesse a készüléket ventilátor üzemmódban 2-3 órán keresztül, hogy a berendezés belseje kiszáradjon.
2. Állítsa le a berendezést és áramtalanítsa.
3. Távolítsa el az elemeket a távvezérlőből

Üzembe helyezés előtt ellenőrizze a következőket:

- Ellenőrizze, hogy a légterelő lemezek szabadon mozoghatnak-e.
- Ellenőrizze, hogy a légszűrő a helyén van-e!
- Ellenőrizze, hogy a kültéri egység légbeszívó és légkifúvó nyílása ne legyen eltömődve, letakarva.

FIGYELEM !

A készülék karbantartását a Garancia jegyben előírt sűrűségben, de minimum évente kétszer szakszerviznek kell elvégeznie, és a garanciajegyen feltüntetnie!

A karbantartás hiánya a garancia megszűnésével jár!



A gyártó fenntartja a konstrukció és a felszereltség megváltoztatásának jogát.
A leírásban szereplő ábrák tájékoztató jellegűek, a konkrét kialakítás ezektől eltérő lehet.